

КОНДИЦИОНЕРЫ КАНАЛЬНОГО ТИПА РУКОВОДСТВО ПО МОНТАЖУ И ЭКСПЛУАТАЦИИ



AD48HS1ERA(S)
AD60HS1ERA(S)



AD842AHEAA

Содержание

Утилизация упаковки и изделия	3
Инструкции по технике безопасности	4
Основные элементы кондиционера	6
Эксплуатация.....	9
Монтаж проводного пульта управления	13
Режим обогрева.....	14
Уход за кондиционером.....	15
Возможные неисправности.....	16
Предупреждения при проведении монтажных работ.....	19
Рекомендации для правильной установки кондиционера.....	20
Монтаж кондиционера.....	21

- Внимательно прочитайте данное руководство перед началом монтажа.
Сохраняйте руководство для последующих обращений к нему.

Haier

Изготовитель: Haier Industrial Park, No. 1 Haier Road, Qingdao, P.R. China
Хайер Индастриал Парк, №1 Хайер Роад, Циндао, КНР

СООТВЕТСТВИЕ ЕВРОПЕЙСКИМ НОРМАМ

Все поставляемое оборудование удовлетворяет требованиям следующих нормативов Евросоюза:

CE

- Директива 73/23/ЕЕС: “Низковольтное оборудование”.
- Директива 2006/95/ЕС: “Низковольтное оборудование”.
- Директива 89/336/ЕЕС „Электромагнитная совместимость”.
- Директива 2004/108/ЕС „Электромагнитная совместимость”.

ROHS

- Директива Европейского парламента и Совета ЕС - ROHS 2002/95/ЕЕС - По ограничению использования опасных и вредных веществ в электрическом и электронном оборудовании.

WEEE

- Директива Европейского парламента и Совета ЕС - 2002/96/СЕ - Об отходах электрического и электронного оборудования (WEEE).

В соответствии с Директивой 2002/96/СЕ „Об отходах электрического и электронного оборудования (WEEE)” пользователь должен быть проинформирован о ПРАВИЛАХ УТИЛИЗАЦИИ И ПЕРЕДАЧИ В ОТХОДЫ поставляемого оборудования:



Кондиционер имеет показанную на рисунке маркировку. Она говорит о том, что вышедшие из строя электронные и электрические компоненты нельзя выбрасывать вместе с бытовыми отходами.

Не пытайтесь демонтировать кондиционер самостоятельно, поскольку обращение с хладагентом, холодильным маслом и другими материалами требует привлечения специализированного персонала, знающего действующие нормативы и правила в отношении данного оборудования. Использованные батарейки питания пульта управления должны передаваться в отходы отдельно, в соответствии с действующими национальными стандартами. Правильная утилизация оборудования и компонентов предотвращает потенциально опасное влияние на окружающую среду и здоровье человека.

ВАЖНАЯ ИНФОРМАЦИЯ ОБ ИСПОЛЬЗУЕМОМ ХЛАДАГЕНТЕ

Согласно Киотскому Протоколу содержит фторсодержащие парниковые газы _____ A

R410A

1= _____ kg B

2= _____ kg C

1+2= _____ kg D

F E

Согласно Киотскому Протоколу хладагент содержит фторсодержащие парниковые газы. Запрещается выброс в атмосферу.

Тип хладагента: R410A

GWP (потенциал глобального потепления): 1975

В идентификационной табличке хладагента необходимо заполнить несмываемыми чернилами следующие рамки:

1 = заводская заправка хладагента

2 = дополнительная заправка хладагента на объекте

1+2 = общая заправка хладагента

Заполненная табличка должна быть размещена рядом с заправочным портом (например, на крышке запорного вентиля).

Обозначения:

A. Согласно Киотскому Протоколу хладагент является фторсодержащим веществом, обладающему в газообразном состоянии парниковым эффектом. Запрещается к выбросу в атмосферу.

B. Заводская заправка хладагента (см. паспортную табличку наружного блока)

C. Дополнительная заправка хладагента на объекте

D. Общая заправка хладагента

E. Наружный блок

F. Тип заправочного баллона

Утилизация упаковки и изделия

Утилизация вышедшего из эксплуатации кондиционера

При подготовке вышедшего из эксплуатации кондиционера к утилизации, убедитесь в том, что он находится в нерабочем состоянии и безопасен для сдачи в отходы. Во избежание какого-либо риска выньте вилку питания.

Фторсодержащий хладагент, используемый в холодильном контуре кондиционера, требует специализированной сдачи в отходы. Некоторые компоненты изделия изготовлены из ценных материалов, которые могут быть переработаны и использованы повторно.

Дополнительную информацию об утилизации кондиционера можно получить, связавшись с коммунальной службой, занимающейся удалением отходов, или с региональным дилером изготовителя.

Перед тем как сдать кондиционер в специализированную организацию по обращению с отходами, убедитесь в том, что холодильный контур кондиционера не поврежден. Правильная утилизация изделия позволит предотвратить негативное воздействие на окружающую среду и здоровье людей.

Утилизация упаковки нового кондиционера

Все материалы, входящие в упаковку кондиционера, могут быть утилизированы без какого-либо риска для окружающей среды.

Картонную коробку можно разорвать и сдать в макулатуру. Упаковочный полиэтиленовый пакет и прокладки из пенополиэтилена содержат фторхлоруглеродороды. Эти материалы можно сдать в пункт сбора отходов для переработки и повторного использования.

Адреса организаций по сбору макулатуры и пунктов сбора и утилизации отходов следует узнать в муниципальных органах управления.

Инструкции по технике безопасности



Перед тем, как приступить к эксплуатации кондиционера, внимательно прочитайте данное руководство, поскольку в нем приведена важная информация, касающаяся конструкции, эксплуатации и технического обслуживания изделия.

Изготовитель не несет ответственности за любые повреждения, вызванные несоблюдением следующих инструкций:

- Запрещается эксплуатировать неисправный или поврежденный кондиционер. При наличии вопросов обращайтесь к поставщику оборудования.
- Эксплуатация кондиционера должна выполняться при строгом соблюдении соответствующих инструкций, приведенных в руководстве по эксплуатации.
- Монтаж кондиционера должен выполняться квалифицированными специалистами. Не устанавливайте кондиционер самостоятельно.
- В целях безопасности кондиционер должен быть надлежащим образом заземлен.
- Перед открытием воздухозаборной решетки кондиционера всегда отключайте его от источника питания, вынув вилку сетевого кабеля из розетки. При этом не тяните за кабель, а удерживая вилку в руке, выньте ее из гнезда питания.
- Все электромонтажные работы должны выполняться квалифицированным электриком. Несоблюдение этого требования может обернуться несчастным случаем для пользователя кондиционера.
- Соблюдайте осторожность, чтобы не повредить фреоновый контур кондиционера. Это может произойти в результате прокола фреоновой трубки острым предметом, скручивания и перегиба трубки, а также повреждения поверхностного покрытия. Попадание хладагента в глаза при его утечке может привести к серьезной травме глаз.
- Не закрывайте и не загораживайте воздухозаборную и воздуховыпускную решетки кондиционера. Не вставляйте пальцы и какие-либо предметы в отверстия между жалюзийными шторками.
- Дети должны находиться под наблюдением ответственного лица, игры детей с кондиционером недопустимы.
- Ни в коем случае не разрешается садиться на наружный блок.
- Кондиционер не предназначен для использования детьми, лицами с ограниченными физическими, сенсорными или умственными способностями, а также не обладающими достаточным опытом и знаниями, за исключением тех случаев, если вышеуказанные лица находятся под наблюдением и проинструктированы надлежащим образом относительно безопасной эксплуатации кондиционера.













Инструкции по технике безопасности

- Перед началом выполнения монтажных работ внимательно прочитайте раздел „Инструкции по технике безопасности”.
- Предупредительные текстовые блоки отмечены заголовками двух типов: заголовок ПРЕДУПРЕЖДЕНИЕ! относится к инструкциям, несоблюдение которых может привести к серьезным травмам или даже смертельному исходу; заголовок ВНИМАНИЕ! относится к инструкциям, несоблюдение которых может привести к выходу оборудования из строя и другим нежелательным и даже серьезным последствиям. В любом случае этими заголовками отмечены важные инструкции, требующие обязательного соблюдения.
- Символы, которые часто встречаются в тексте, имеют следующее значение:



	Категорическое соблюдение		Строгое соблюдение инструкции		Обеспечьте правильное заземление
---	---------------------------	---	-------------------------------	---	----------------------------------

- Всегда храните данное руководство под рукой для обращений к нему в случае необходимости. Если система кондиционирования переходит к другому пользователю, вместе с ней должно быть передано и данное руководство.

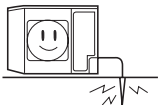
МЕРЫ ПРЕДОСТОРОЖНОСТИ ПРИ ПРОВЕДЕНИИ МОНТАЖНЫХ РАБОТ











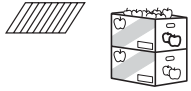

⚠ ПРЕДУПРЕЖДЕНИЕ!		
<p>Кондиционер предназначен для установки в помещениях бытового или коммерческого назначения, например, в офисах, ресторанах, жилых помещениях и т.п.</p> <p></p> <p>Использование кондиционера в технических помещениях, например, в мастерских, может привести к некорректной работе системы, к аварии, серьезной травме или даже смертельному исходу</p>	<p>Монтаж кондиционера должен выполняться только авторизованным дилером или профессиональными монтажниками.</p> <p></p> <p>Установка кондиционера своими силами может привести к неправильному монтажу и таким проблемам как протечка воды, поражение электрическим током, пожар.</p>	<p>При комплектации системы опциональными компонентами (например, увлажнителем, электрокалорифером и т.п.) требуется соблюдать рекомендации производителя кондиционера. Дополнительные устройства должны устанавливаться квалифицированными специалистами.</p> <p></p> <p>Установка опций своими силами может привести к их неправильному монтажу и таким проблемам как протечка воды, поражение электрическим током, пожар.</p>
⚠ ВНИМАНИЕ!		
<p>Кондиционер не должен устанавливаться в средах, содержащих легковоспламеняющиеся газы.</p> <p></p> <p>Монтаж системы в подобных местах при утечке ЛВГ может привести к возгоранию.</p> 	<p>В стационарной электропроводке рекомендуется устанавливать прерыватель цепи электропитания (сетевой выключатель).</p> <p></p> <p>Отсутствие прерывателя цепи может стать причиной поражения электрическим током.</p> 	<p>Для обеспечения естественного отвода конденсата необходимо правильно подсоединить дренажную трубку.</p> <p></p> <p>Неправильное обустройство дренажного трубопровода может привести к протечкам воды и, как следствие, к порче мебели и другого имущества.</p> 
<p>При установке кондиционера в местности, где часто действуют сильные ветра, необходимо надежно зафиксировать наружный блок на монтажной позиции.</p> <p></p> <p>Если блок будет плохо закреплен, он может перевернуться или упасть, что может привести к поломке оборудования и нанесению серьезного вреда здоровью человека.</p>	<p>Место установки кондиционера должно обладать достаточной несущей способностью, чтобы выдержать вес блоков.</p> <p></p> <p>Несоблюдение данного требования может привести к поломке оборудования и нанесению серьезного вреда здоровью человека.</p>	<p>Кондиционер обязательно должен быть заземлен.</p> <p></p> <p>Провод заземления нельзя подсоединять к водопроводной или газопроводной трубе, фреонопроводу, молниеотводу, заземлению телефонной линии. Отсутствие или неправильное обустройство заземления кондиционера может привести к поражению электрическим током.</p> 

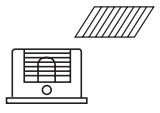
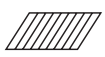
МЕРЫ ПРЕДОСТОРОЖНОСТИ ПРИ ПЕРЕМЕЩЕНИИ ИЛИ РЕМОНТЕ КОНДИЦИОНЕРА

⚠ ПРЕДУПРЕЖДЕНИЕ!	
<p>Модификация и внесение изменений в конструкцию системы кондиционирования строго запрещается. При необходимости проведения каких-либо ремонтных работ следует обращаться в авторизованный Сервисный центр.</p> <p></p> <p>Неправильное выполнение ремонта может привести к протечкам воды, возгоранию или поражению электрическим током.</p>	<p>При необходимости переустановки кондиционера на новую позицию обращайтесь к авторизованному дилеру или квалифицированным монтажникам.</p> <p></p> <p>Неправильное выполнение работ может привести к протечкам воды, возгоранию или поражению электрическим током.</p>

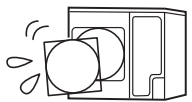
Инструкции по технике безопасности

МЕРЫ ПРЕДОСТОРОЖНОСТИ ПРИ ЭКСПЛУАТАЦИИ

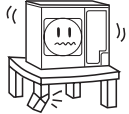
⚠ ПРЕДУПРЕЖДЕНИЕ!		
<p>Нельзя находиться длительное время под прямым потоком холодного воздуха, выходящего из внутреннего блока кондиционера.</p>  <p>⊘</p> <p>Это может отрицательно сказаться на здоровье человека и способствовать возникновению простудных заболеваний.</p>	<p>Не вставляйте в воздухозаборную и воздуховыпускную решетки наружного блока кондиционера посторонние предметы (палки, штыри и т.п.)</p>  <p>⊘</p> <p>Это может привести к травме, поскольку вентилятор блока работает с достаточно высокой скоростью.</p>	<p>При возникновении аномальных ситуаций (например, нехарактерного запаха, постороннего звука) сразу же прекратите эксплуатацию кондиционера и отключите его от источника питания. Затем проконсультируйтесь в Сервисной службе дилера.</p>  <p>⚠</p> <p>Продолжение эксплуатации кондиционера без устранения причины нештатной ситуации может привести к аварии, пожару, поражению электрическим током.</p>
⚠ ВНИМАНИЕ!		
<p>Кондиционер следует использовать только по прямому его назначению. Нельзя его применять для создания микроклимата с целью сохранения пищевых продуктов, произведений искусства, точных приборов, выращивания животных или растений.</p>  <p>⊘</p> <p>Это может отрицательно сказаться на пищевых продуктах и вызвать другие проблемы.</p>	<p>Не дотрагивайтесь до выключателя кондиционера влажными руками.</p>  <p>⊘</p> <p>Это может привести к поражению электрическим током.</p>	<p>Поток выходящего из кондиционера воздуха не должен попадать на используемые в помещении приборы горения.</p>  <p>⊘</p> <p>Это может привести к неполному сгоранию.</p>
<p>Не мойте кондиционер водой.</p>  <p>⊘</p> <p>Это может привести к поражению электрическим током.</p>	<p>Не допускайте попадания выходящего из кондиционера воздушного потока непосредственно на растения или животных.</p>  <p>⊘</p> <p>Это может оказать негативное влияние на здоровье животных и жизнедеятельность растений.</p>	<p>Используйте в электроцепи плавкий предохранитель соответствующего номинала.</p>  <p>⊘</p> <p>Строго запрещается использование стальной или медной проволоки вместо предохранителя, т.к. это может привести к аварии или пожару.</p>
<p>Не вставляйте на наружный блок и не кладите на него никаких предметов.</p>  <p>⊘</p> <p>При несоблюдении этого требования можно получить травму в результате собственного падения или падения предметов, расположенных на блоке.</p>	<p>Запрещается размещать рядом с кондиционером баллоны с легковоспламеняющимся газом или жидкостью или распылять подобные вещества на кондиционер.</p>  <p>⊘</p> <p>Несоблюдение требования может привести к пожару.</p>	<p>Запрещается использовать кондиционер со снятой воздуховыпускной решеткой.</p>  <p>⊘</p> <p>При несоблюдении требования имеется риск получения травмы.</p>
<p>Не используйте прерыватель силовой цепи (автомат) для включения и выключения кондиционера.</p>  <p>⊘</p> <p>Несоблюдение требования может привести к пожару.</p>	<p>Во время работы подвижных жалюзиных шторок не дотрагивайтесь до воздуховыпускного отверстия кондиционера.</p> <p>⊘</p> <p>При несоблюдении требования имеется риск получения травмы.</p>	<p>Не используйте рядом с кондиционером или пультом управления водонагреватели, чайник и т.п. устройства, генерирующие пар.</p>  <p>⊘</p> <p>Образующийся водяной пар может выпадать в конденсат при работе кондиционера в режиме охлаждения. Также это может вызвать ошибочное функционирование кондиционера и короткое замыкание.</p>
<p>При эксплуатации кондиционера одновременно с приборами горения необходимо часто проветривать помещение.</p>  <p>⚠</p> <p>При недостаточной вентиляции может возникнуть дефицит кислорода окружающего воздуха.</p>	<p>В течение эксплуатации системы кондиционирования иногда проверяйте опорную конструкцию, на которой установлен наружный блок, на наличие повреждений.</p>  <p>⚠</p> <p>При несвоевременном устранении повреждения опоры блок может упасть и причинить вред здоровью персонала.</p>	<p>Для проведения чистки кондиционера выключите его и отсоедините от источника питания.</p> <p>⚠</p> <p>Нельзя обслуживать и чистить кондиционер до тех пор, пока полностью не остановятся вентиляторы.</p>
<p>Не ставьте емкости с водой на наружный блок.</p> <p>⚠</p> <p>При попадании воды внутрь блока может произойти нарушение электроизоляции и поражение электрическим током.</p>		

Инструкции по технике безопасности

Правильная работа кондиционера может быть обеспечена только при соблюдении следующих условий:

1. Допустимый рабочий диапазон температур воздуха для инверторных блоков*

Режим Охлаждения	Температура в помещении	Максим. DB/WB Миним. DB/WB	32/23°C 18/14°C
	Наружная температура	Максим. DB/WB Миним. DB/WB	46/26°C 10/6°C
Режим Обогрева	Температура в помещении	Максим. DB/WB Миним. DB/WB	27°C 15°C
	Наружная температура	Максим. DB/WB Миним. DB/WB	24/18°C -15°C

D.B. - по сухому термометру
WB - по мокрому термометру

- При повреждении кабеля он должен заменяться на однотипный. Замену должны осуществлять производитель оборудования, представитель его авторизованного сервисного центра или уполномоченный квалифицированный специалист.
- В случае перегорания предохранителя на плате управления внутреннего блока следует заменить его на предохранитель типа T 3.15A /250 ВАС.
- Электроподключение кондиционера должно выполняться в соответствии с действующими региональными нормами и правилами по электробезопасности.
- Силовой и межблочный кабели в комплект поставки не входят, приобретаются пользователем самостоятельно.
Спецификация межблочного кабеля: ПВС(ВВГ) 4 x 0,75мм². Все кабели должны соответствовать Европейским сертификатам и иметь европейскую идентификационную маркировку. Во время монтажных работ в случае отключения кабелей отсоединение провода заземления следует выполнять последним.
- Сетевой выключатель (рубильник) должен устанавливаться в контуре стационарной проводки. Размыкание всех клемм должно быть одновременным. Расстояние между контактами не менее 3 мм.
- Высота установки внутреннего блока должна быть не менее 2,5 м.
- Для обеспечения наиболее эффективной работы кондиционера скорость вентилятора рекомендуется устанавливать в соответствии с нижеприведенной таблицей.

Наружная температура	Рабочий режим	Рекомендуемая скорость
> 40°C	Охлаждение	Низкая
< 20°C	Охлаждение	Высокая
< -5°C	Обогрев	Низкая
> 18°C	Обогрев	Высокая

Основные элементы кондиционера

Внутренний блок

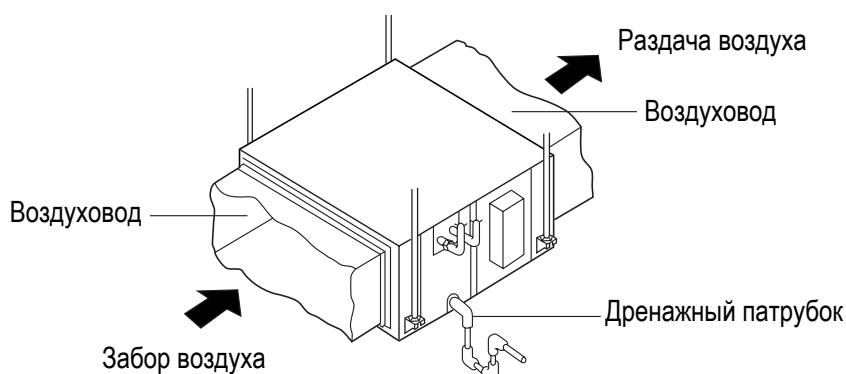

* - точные значения по всем моделям указаны в таблице технических характеристик

Эксплуатация

Пульт управления и описание функций

Дисплей пульта

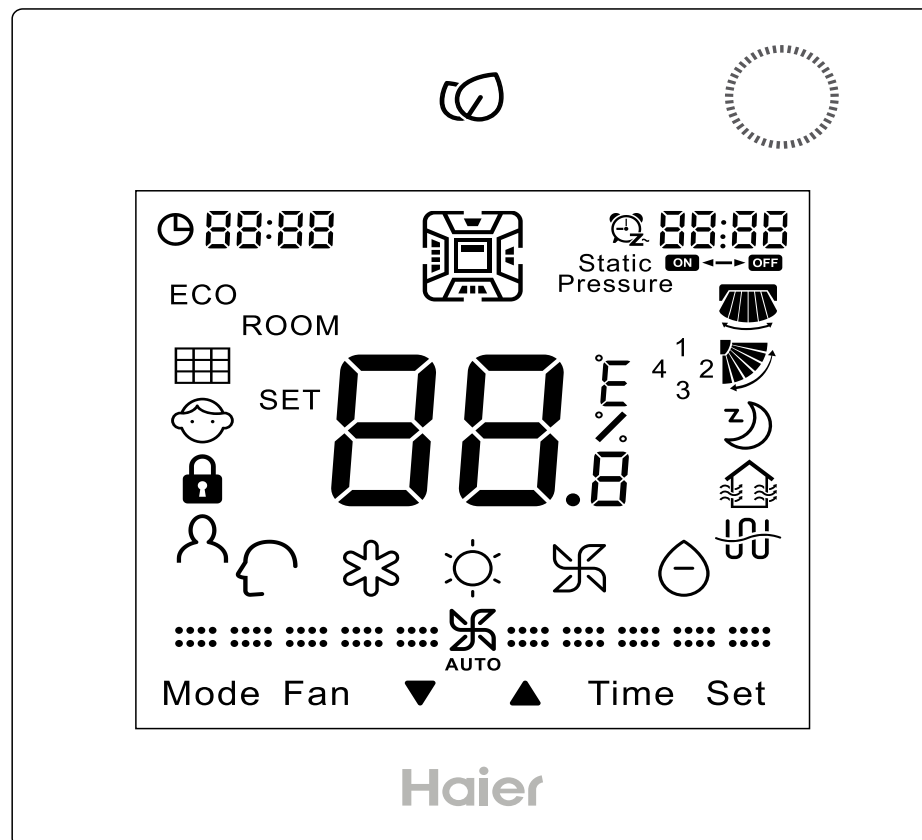

Сенсорные клавиши



Клавиша ON/OFF (Включение/Выключение)

▼ ▲ Клавиши „Вверх/Вниз” (“Увеличение/Уменьшение”)

Настройка температуры, времени, таймера, функции „Комфортный сон”, температурной компенсации и Энергосберегающего режима. Запрос детализации параметров и неисправности. Активизация и отмена действия функций.

Точность регулирования температуры 0,5°C. Если не задействован Энергосберегающий режим, диапазон регулирования температурной уставки - от 16°C до 30°C. Если же Энергосберегающий режим задан, то нижний температурный предел для Охлаждения/Осушения и верхний температурный предел для Нагрева определяются настройкой контроллера. По умолчанию температурная уставка для режима Охлаждения / Осушения 23°C, а для режима Нагрева 26°C.

Примечание:

- Если Dip-переключатель SW2 установлен в позицию «On», на дисплее пульта отображается температура воздуха в помещении даже при отключении кондиционера. После подачи питания, а также при переходе к заданию рабочего режима и настройке температурной уставки на дисплее будет мигать текстовая иконка SET, а температурная уставка будет отображаться статично. Через 3 сек. на дисплее статично станет отображаться действующая температура в помещении и текстовая иконка ROOM. В Энергосберегающем режиме и при температурной компенсации шаг регулирования температурной уставки 1°C.
- При использовании агрегатов с подачей свежего воздуха температурная уставка не регулируется. При отсутствии установки Central/Lock (Централизованное управление/Блокировка режима) фиксированная уставка для режима Охлаждения равна 18°C, а для режима Нагрева 22°C. В статусе нормальной работы клавиши „Вверх/Вниз” отображаться не будут, однако они будут отображаться и действовать в интерфейсах программирования таймера, выбора функции, журнала ошибок и неисправностей, детализации параметров, адресации, настройки времени для функции „Комфортный сон” и т.п.
- Если Dip-переключатель SW2 установлен в позицию «On», на дисплее пульта отображается температура воздуха в помещении даже при отключении кондиционера. После подачи питания, а также при переходе к другому рабочему режиму и настройке температурной уставки на дисплее будет мигать текстовая иконка SET, а температурная уставка будет отображаться статично. Через 3 сек. на дисплее статично станет отображаться действующая температура в помещении и текстовая иконка ROOM.

🕒 Установка времени по 24-часовой шкале

Однократным нажатием клавиши ▼ осуществляется уменьшение значения на 1 минуту. При удерживании этой клавиши в течение 1 сек сначала значение уменьшается на 2 минуты, а затем при удерживании клавиши в течение 5 сек - на 10 минут. Далее значение времени будет продолжать уменьшаться на 10 минут через каждые 10 сек. Увеличение времени осуществляется таким же образом, но клавишей ▲. Нажмите клавишу SET для подтверждения выбранного времени. В противном случае через 10 сек. выполняется автоматический возврат к предыдущему статусу.

Mode Клавиша выбора рабочего режима

Подробную информацию см. в инструкциях по выбору рабочего режима.

Примечание: для блоков с подачей свежего воздуха по умолчанию используется 3 рабочих режима, которые при нажатии клавиши будут переключаться в цикличной последовательности: Охлаждение → Обогрев → Вентиляция → Охлаждение

Fan Клавиша выбора скорости вентилятора

Выбор скорости выполняется в следующей повторяющейся последовательности: (Низкая) → (Высокая) → Авто → (Низкая)

(Седняя) → (Высокая) → Авто → (Низкая)

При автоматическом выборе (режим Auto) скорость вентилятора будет переключаться следующим образом:

AUTO → AUTO → AUTO → AUTO

В режиме вентиляции автоматический выбор скорости не выполняется. При выборе скорости иконка вентилятора мигает, а после установки скорости начинает отображаться статично.

Примечание: при использовании блоков с подачей свежего воздуха скорость вентилятора будет переключаться автоматически. Если нажать клавишу FAN, то начнет мигать иконка вентилятора и буквы FFFF в правом верхнем поле дисплея, подсказывая, что скорость вентилятора невозможно регулировать. Через 3 сек. дисплей перейдет в статичное состояние. Скорость вентилятора в блоках с подачей свежего воздуха регулируется автоматически платой управления блока, поэтому на проводном пульте всегда будет отображаться автоматический выбор скорости.

Time Клавиша задания программы таймера

Задание программ таймера: Timer ON (Включение по таймеру), Timer OFF (Выключение по таймеру), Timer ON/OFF (Включение/Выключение по таймеру).

Set Клавиша выбора функций

1. После нажатия клавиши Set нажмите клавишу ▼ для выбора функций в последовательности:

→ → → → ECO →

2. После нажатия клавиши Set нажмите клавишу ▲ для выбора функций в последовательности:









→ ECO → → → →

3. Для подтверждения выбора нажмите опять клавишу Set. Если функция уже задана, то нажатие клавиши Set приведет к ее отмене.

Примечание: Функция лево-правостороннего свинга (качания шторок) может быть активной только при соответствующей установке Dir-переключателя. Иконка фильтра отображается на дисплее только в том случае, если фильтр нуждается в чистке.

Иконки

88:88	Время. Установка/Запрос параметра. Ошибка дисплея. Выбор рабочего режима.
88:88 ON ↔ OFF	Вкл./Выкл. по таймеру. Функция „Комфортный сон”. Установка/Запрос параметра. Ошибка дисплея.
ROOM SET 88.8	Дисплей комнатной (ROOM)/ заданной (SET) температуры и влажности. Точность регулирования температуры 0,5°C, поэтому, например, при температуре 25°C на дисплее будет отображаться значение 25,0°C, а не 25°C. Дисплей влажности является зарезервированной функцией.
ECO	Энергосбережение. Иконка высвечивается только в том случае, если задан режим Энергосбережения.
	Необходимость очистки фильтра.
	Блокировка доступа для детей. Эта иконка отображается, если задана функция блокировки доступа для детей.
	Блокировка пульта/Централизованное управление
	Датчик движения (зарезервированная функция)
	Лево-правосторонний свинг (горизонтальный). Иконка отображается только при установке Свинга.
	Качание шторок вверх-вниз (вертикальный свинг). Иконка отображается только при установке Свинга.

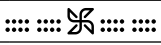
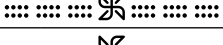
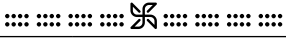
	Комфортный сон. Иконка отображается, если задана эта функция. Оставшееся время действия функции указывается в поле 88:88
	Вентиляция с рекуперацией тепла. Иконка отображается, если задан режим вентиляции с рекуперацией тепла.
	Электрообогрев. Иконка отображается, если на проводном ДС-пульте задан режим обогрева электрокалорифером.
	Интеллектуальный режим
	Режим Охлаждения
	Режим Нагрева
	Режим Вентиляции
	Режим Осушения
	Низкая скорость вентилятора
	Средняя скорость вентилятора
	Высокая скорость вентилятора
Если скорость вентилятора установлена на автоматический выбор, она будет меняться в следующем порядке: Низкая → Средняя → Высокая → Низкая. Одновременно будет высвечиваться иконка AUTO.	

DIP-переключатели на плате внутреннего блока (для АС-систем)





DIP-переключатель	Позиция	Функция	Позиция по умолчанию
Sw1	On	Ведомый/Slave проводной пульт	Off
	Off	Ведущий/Master проводной пульт	
Sw2	On	Дисплей комнатной температуры активен	Off
	Off	Дисплей комнатной температуры выключен	
Sw3	On	Комнатная температура по показаниям датчика внутреннего блока (сигнал с платы управления блока)	Off
	Off	Комнатная температура по показаниям датчика пульта управления	
Sw4	On	Энергонезависимая память неактивна	Off
	Off	Энергонезависимая память активна	
Sw5	On	Температурная шкала по Фаренгейту	Off
	Off	Температурная шкала по Цельсию	
Sw6	On	Зарезервированная функция	Off
	Off	Зарезервированная функция	
Sw7	On	Модель с горизонтальным (влево-вправо) и вертикальным (вверх-вниз) свингом	Off
	Off	Модель только с вертикальным свингом	
Sw8	On	Блок с подачей свежего воздуха	Off
	Off	Стандартный блок (без подачи свежего воздуха)	

Эксплуатация



Отличие функций Ведущего/Master и Ведомого/Slave проводных пультов



Сравниваемый параметр	Ведущий / Master - пульт	Ведомый / Slave - пульт
Функции	Доступны все функции	1. Вкл/Выкл., выбор рабочего режима, скорости вентилятора, температурная уставка, режим Свинга, Энергосберегающий режим, вентиляция с рекуперацией, установка времени, функция сохранения экрана, блокировка доступа для детей. 2. Сброс иконки необходимости чистки фильтра. 3. Просмотр детализации параметров и журнала неисправностей.

Инициализация













- (1) После подачи питания или сброса параметров пульта управления начинается процесс инициализации. Последовательность отображения на дисплее следующая:  (в левом верхнем углу) →  (в правом верхнем углу) →  →  (в левом верхнем углу). Зеленый светоиндикатор будет мигать до тех пор, пока процесс инициализации не закончится.
- (2) Если после включения питания нормальный обмен данными между пультом и платой управления внутреннего блока не устанавливается, процесс инициализации заканчивается через 4 минуты. После этого ошибку коммуникации можно проверить функцией запроса неисправности.

Функция сохранения экрана (Ждущий режим)

- (1) Для установки времени включения функции сохранения экрана, когда пульт находится в статусе Off (Выкл.), но не в статусе сохранения экрана, нажмите одновременно клавиши «Time» и , удерживая их в течение 5 сек. Время включения будет отображаться статично в правом верхнем углу дисплея после **88**:. Чтобы выбрать нужное значение, используйте клавиши «Вверх»  и «Вниз» . Подтвердите выбор, нажав клавишу «Set».
- (2) Время включения сохранения экрана может быть 0сек (подсветка экрана всегда включена), 15сек, 30сек, 60сек. По умолчанию значение 15сек. Если этот параметр задается не в первый раз, то на дисплей выводится последнее заданное значение.
- (3) Если в процессе настройки времени для включения сохранения экрана нажать клавишу ON/OFF, сохранится то значение, которое было установлено до настройки. Также произойдет включение внутреннего блока.



Примечание: При управлении блоком с подачей свежего воздуха на дисплее пульта в главном его интерфейсе клавиши «Вверх»  и «Вниз»  отображаться не будут. Для настройки функции сохранения экрана нажмите сначала клавишу «Time». После этого на дисплее начнут отображаться клавиши «Вверх» и «Вниз», а затем одновременно нажмите клавиши «Time» и «Вниз» . При этом выполнится переход в интерфейс настройки функции сохранения экрана.

Установка реального времени

- (1) Для отображения времени используется 24-часовая шкала.
- (2) При первом включении пульта на его дисплее будет отображаться , показания реального времени регулируются с интервалом 10сек. Во время настройки на дисплее мигает иконка  и значение минут, означая что значение времени можно на данном этапе регулировать. Используйте клавиши «Вверх»  и «Вниз»  для установки минут. При этом иконка времени будет мигать, а значения минут оставаться статичными. Нажмите клавишу «Time» для перехода к выбору значения часов, используя клавиши «Вверх»  и «Вниз» . При настройке значения часов иконка времени будет мигать, а значения часов оставаться статичными. Когда после окончания выбора и иконка времени и значения часов будут мигать, нажмите клавишу «Set» для подтверждения окончания настройки времени. После этого и иконка времени и значение времени станут отображаться на дисплее статично.
- (3) Для входа в интерфейс установки времени нажмите клавишу «Time» и удерживайте ее 5 сек. Если включение не первичное, на дисплее отображается время, сохраненное в памяти контроллера. Мигание иконки времени и значения минут на дисплее пульта означает, что значение времени можно на данном этапе регулировать. Используйте клавиши «Вверх»  и «Вниз»  для установки минут. При этом иконка времени будет мигать, а значения минут оставаться статичными. Нажмите клавишу «Time» для перехода к выбору значения часов, используя клавиши «Вверх»  и «Вниз» . При настройке значения часов иконка времени будет мигать, а значения часов оставаться статичными. Когда после окончания выбора и иконка времени и значения часов будут мигать, нажмите клавишу «Set» для подтверждения окончания настройки времени. После этого и иконка и значение времени станут отображаться на дисплее статично.
- (4) При настройке времени однократное нажатие клавиши «Вниз»  уменьшает значение на 1 минуту/1час. При однократном нажатии клавиши «Вверх»  значение времени увеличивается на 1 минуту/1час. Удерживанием клавиш  и можно ускорить настройку. При удерживании клавиши в течение 1 сек значение времени изменяется на 2 единицы, а затем при удерживании клавиши в течение 5 сек - на 10 единиц. При удерживании клавиши 10 сек значение времени будет изменяться на 10 минут через каждые 10 сек.
- (5) Если в интерфейсе настройки времени не производить никаких действий в течение 10 сек., автоматически происходит выход из этого интерфейса и возврат к предыдущему статусу.
- (6) Для выхода из интерфейса настройки времени и одновременного включения/выключения нажмите клавишу ON/OFF.

(7) Если задана программа таймера или Ночной режим, настройку реального времени выполнять нельзя. При нажатии клавиши «Time» и удерживании ее в течение 5 сек на дисплее пульта будут мигать иконка и значение времени, указывая, что настройка времени невозможна.

Программирование таймера

- (1) Режимы работы по таймеру: Timer ON (Включение по таймеру), Timer OFF (Выключение по таймеру), Timer ON/OFF (Включение/Выключение по таймеру).
- (2) Уставки таймера по умолчанию: Timer ON (Включ. по таймеру)  8:00, Timer OFF (Выключение по таймеру)  12:00
- (3) Точность настройки времени для программы таймера: 1 минута. Время по таймеру базируется на установке реального времени. Процедура настройки времени для программы таймера такая же, как и для настройки реального времени.
- (4) Индикация на дисплее: иконка в правом верхнем углу.
- (5) Реагирование на клавишу  Вкл./Выкл.: нажатие клавиши Вкл./Выкл. не влияет на действие программы таймера. В статусе OFF (Выключено) клавиша «Time» является активной.
- (6) Программирование режимов таймера:

Timer ON (Включение по таймеру):





Нажмите клавишу «Time». При первичной настройке таймера на дисплее отобразится  8:00.

Если программа таймера уже задавалась, то на дисплее будет отображаться предыдущая настройка времени. Поле значения часов и поле «ON» будут мигать. Для настройки значения времени включения (ON) используйте клавиши ▲ и ▼. Однократным нажатием выполняется увеличение/уменьшение значения на 1 час. При удерживании клавиши инкремент изменения времени можно увеличить. Нажмите клавишу «Time» еще раз, после чего на дисплее будут мигать поле «ON» и поле значения минут. Нажмите клавишу «Set» для подтверждения установленного времени включения по таймеру. После этого заданное время и поле «ON» станут отображаться на дисплее статично. Если в интерфейсе настройки таймера не производить никаких действий в течение 10 сек., автоматически происходит возврат к предыдущей заданной программе таймера.



Timer OFF (Выключение по таймеру):

Нажмите клавишу «Time». При первичной настройке таймера на дисплее отобразится  8:00. (Если программа таймера уже задавалась, то на дисплее будет отображаться предыдущая настройка времени включения.) Поле значения часов и поле «ON» будут мигать. Нажмите клавишу «Time» еще раз. Начнут мигать поле значения минут и поле «ON». Нажмите клавишу «Time» еще раз. При первичной настройке таймера на дисплее отобразится  12:00. (Если программа таймера уже задавалась, то на дисплее будет отображаться предыдущая настройка времени выключения.) Поле значения часов и поле «OFF» будут мигать. Для настройки значения времени выключения (OFF) используйте клавиши ▲ и ▼. Однократным нажатием выполняется увеличение/уменьшение значения на 1 час. При удерживании клавиши инкремент изменения времени можно увеличить. Нажмите клавишу «Time» еще раз, после чего на дисплее будут мигать поле «OFF» и поле значения минут. Нажмите клавишу «Set» для подтверждения установленного времени выключения по таймеру. После этого заданное время и поле «OFF» станут отображаться на дисплее статично. Если в интерфейсе настройки таймера не производить никаких действий в течение 10 сек., автоматически происходит возврат к предыдущей заданной программе таймера.

Timer ON/OFF (Включение/Выключение по таймеру):

Нажмите клавишу «Time». При первичной настройке таймера на дисплее отобразится  8:00. (Если программа таймера уже задавалась, то на дисплее будет отображаться предыдущая настройка времени включения.) Поле значения часов и поле «ON» будут мигать. Нажмите клавишу «Time» еще раз. Начнут мигать поле значения минут и поле «ON». Нажмите клавишу «Time» еще раз. При первичной настройке таймера на дисплее отобразится  12:00. (Если программа таймера уже задавалась, то на дисплее будет отображаться предыдущая настройка времени выключения.) Поле значения часов и поле «OFF» будут мигать. Нажмите клавишу «Time» еще раз, после чего на дисплее будут мигать поле «OFF» и поле значения минут. Нажмите клавишу «Time» еще раз. При первичной настройке таймера на дисплее отобразится по умолчанию  8:00. (Если программа таймера уже задавалась, то на дисплее будет отображаться предыдущая настройка времени включения.) Поле значения часов и поле «ON» будут мигать. Для настройки значения времени ON используйте клавиши ▲ и ▼. Однократным нажатием выполняется изменение значения на 1 час. При удерживании клавиши инкремент изменения времени можно увеличить. Нажмите клавишу «Time» еще раз, после чего на дисплее будут мигать поле «ON» и поле значения минут. Нажмите клавишу «Time» еще раз. При первичной настройке таймера на дисплее отобразится  12:00. (Если программа таймера уже задавалась, то на дисплее будет отображаться предыдущая настройка.) Поле значения часов и поле «OFF» будут мигать. Для настройки значения времени OFF используйте клавиши ▲ и ▼. Однократным нажатием выполняется изменение значения на 1 час. При удерживании клавиши инкремент изменения времени можно увеличить. Нажмите клавишу «Time» еще раз, после чего на дисплее будут мигать поле «OFF» и поле значения минут. Пульт автоматически определяет последовательность включения и выключения, показывая это стрелкой: ON→OFF (Вкл. затем Выкл.) или ON←OFF (Выкл. затем Вкл.). Нажмите «Set» для подтверждения уставки. При отсутствии действий в течение 10 сек. автоматически происходит возврат к предыдущей программе таймера.

Отмена программы таймера

- (1) Если в интерфейсе таймера при программировании или отмене уставок не выполняется никаких действий клавишей «Time» в течение 10 сек, автоматически выполняется возврат к предыдущей заданной программе таймера.
- (2) Последовательность действий:
Нажмите клавишу «Time». На дисплее при первичной настройке отобразится  -: (либо предыдущее заданное значение времени). Поле значения часов и поле «ON» будут мигать. Нажмите клавишу «Time» 2-ой раз. На дисплее будут мигать поле «ON» и поле значения минут. Нажмите клавишу «Time» 3-ий раз. На дисплее при первичной настройке отобразится  -: (либо предыдущее заданное значение времени). Поле значения часов и поле «OFF» будут мигать.

Нажмите клавишу «Time» 4-ый раз. На дисплее будут мигать поле «OFF» и поле значения минут.

Нажмите клавишу «Time» 5-ый раз. На дисплее при первичной настройке отобразится  8:00 (либо предыдущее заданное значение времени). Поле значения часов и поле «ON» будут мигать.

Нажмите клавишу «Time» 6-ой раз. На дисплее будут мигать поле «ON» и поле значения минут.

Нажмите клавишу «Time» 7-ой раз. На дисплее при первичной настройке отобразится  12:00 (либо предыдущее заданное значение времени). Поле значения часов и поле «OFF» будут мигать.

Нажмите клавишу «Time» 8-ой раз. Поле значения минут и поле «OFF» будут мигать.

Нажмите клавишу «Time» 9-ый раз. Все уставки таймера будут отменены.

(3) Использование других клавиш в интерфейсе программирования таймера.





Нажатием клавиш «Mode»/Рабочий режим или «Fan»/Скорость вентилятора осуществляется выход из интерфейса таймера. При повторном нажатии клавиши выполняется переход к соответствующему интерфейсу - рабочему режиму или скорости вентилятора.

Клавиша  (Вкл./Выкл.) осуществляется выход из интерфейса программирования таймера и одновременно включение или выключение кондиционера. Если программа таймера ранее была задана, проводной пульт будет управлять работой кондиционера исходя из неё. Если же программа таймера не задана ранее, работа внутреннего блока выполняется без таймера.

Режим свинга (качание жалюзийных шторок)

- (1) Если Dip-переключатель SW7 пульта установлен в позицию OFF (по умолчанию), может осуществляться только вертикальный свинг, т.е. качание воздухораспределительных шторок внутреннего блока вверх/вниз. Нажмите клавишу «Set» для входа в интерфейс выбора функций. При этом на дисплее будет мигать иконка вертикального свинга (вверх/вниз). Нажмите клавишу «Set» еще раз для подтверждения установки режима вертикального свинга. Если режим свинга уже был задан, то вышеуказанные действия приведут к его отмене.
- (2) Если Dip-переключатель SW7 пульта установлен в позицию ON, может осуществляться как вертикальный (вверх/вниз), так и горизонтальный (влево/вправо) свинг. Нажмите клавишу «Set» для входа в интерфейс выбора функций. При этом на дисплее будет мигать иконка горизонтального свинга (влево/вправо). Используя клавиши ▲ и ▼, перейдите к выбору вертикального свинга (вверх/вниз). При этом должна мигать иконка вертикального свинга. Нажмите клавишу «Set» еще раз для подтверждения выбранного режима качания шторок. После этого иконка свинга станет отображаться на дисплее статично. Если режим свинга уже был задан, то вышеуказанные действия приведут к его отмене.
- (3) При наличии Ведомого/Slave - пульта установка Dip-переключателя SW7 на плате Ведущего/Master и Ведомого /Slave пультов должна быть одинаковой и соответствовать актуальному типу управляемого пультом внутреннего блока.

Функция «Комфортный сон» (Sleep)

- (1) Нажмите клавишу «Set» для входа в интерфейс выбора функций. Используя клавиши ▲ и ▼, перейдите к функции Sleep с иконкой . Иконка и поле  00:00 в правом верхнем углу дисплея будут мигать. Нажмите клавишу «Time» для установки времени функции Sleep. При этом будут мигать иконка функции Sleep и поле «OFF». Используя клавиши ▲ и ▼, установите требуемое время. Инкремент при каждом нажатии клавиш равен 0,5 часа. Допустимый диапазон времени для функции Sleep - от 0,5 час. до 72 час. После выбора значения нажмите клавишу «Set» еще раз для подтверждения уставки. Иконка функции Sleep и поле «OFF» после этого мигать перестанут.
- (2) Если во время мигания иконки  вместо клавиши „Time” нажать клавишу „Set”, пульт управления перейдет на предшествующую уставку времени функции Sleep. Если функция уже задана, она отменяется, если же не задана, задействуется.
- (3) Если во время заданной функции Sleep кондиционер отключается от электропитания, функция отменяется. Поэтому при последующем включении электропитания на дисплее пульта иконка  не отображается. При необходимости функцию «Комфортный Сон» следует переустановить.
- (4) Если во время установки функции Sleep или его модификации не производится никаких действий с пультом в течение 10сек, настройки возвращаются к предыдущему статусу без сохранения уставки задаваемой или модифицируемой функции Sleep.
- (5) При одновременно заданных функции Sleep и программе работы по таймеру на дисплее будет отображаться та уставка времени, которая является первой по событию. Если сначала выполняется выключение по таймеру, функция Sleep отменяется. Если же сначала выполняется задействование функции Sleep, то затем выключение кондиционера происходит в соответствии с заданным временем выключения по таймеру.
- (6) Выйти из интерфейса установки функции «Комфортный сон» (Sleep) можно нажатием клавиши „Mode” или „Fan”.
- (7) Если, например, уставка времени функции Sleep 1 час, это будет отображаться на дисплее пульта как  01.
- (8) Уставка времени функции Sleep и Включение по таймеру не должны совпадать.
- (9) Для выхода из интерфейса функции Sleep и выключения кондиционера нужно нажать клавишу Вкл./Выкл.

Вентиляция с рекуперацией тепла

- (1) Нажмите клавишу «Set» для входа в интерфейс выбора функций. Используя клавиши ▲ и ▼, перейдите к функции „Вентиляция с рекуперацией тепла”, индицируемой мигающей иконкой . Еще раз нажмите клавишу „Set” для подтверждения выбора. Если функция ранее уже была задана, нажатие клавиши приведет к ее отмене.
- (2) После установки функции „Вентиляция с рекуперацией тепла” ее отключение происходит вместе с отключением кондиционера пультом управления. После включения кондиционера действие функции возобновляется.
- (3) При изменении рабочего режима пультом управления функция „Вентиляция с рекуперацией тепла” сохраняется, если энергонезависимая память пульта активна.

Энергосберегающий режим

- (1) Нажмите клавишу **«Set»** для входа в интерфейс выбора функций. Используя клавиши **▲** и **▼**, перейдите к функции „Энергосберегающий режим”, индицируемой мигающей иконкой **„ECO”**. Еще раз нажмите клавишу **„Set”** для подтверждения выбора. Если функция ранее уже была задана, нажатие клавиши приведет к ее отмене.
- (2) При задействовании энергосбережения устанавливается нижний температурный предел для режимов Охлаждения и Осушения не менее 23°C и верхний температурный предел для режима Нагрева не более 26°C. Диапазон задаваемой температурной уставки для Охлаждения и Осушения - от 23°C до 30°C, для Нагрева - от 16°C до 26°C. При установке Энергосберегающего режима внутренние блоки будут работать с использованием температурной уставки, заданной по умолчанию.

Примечание: Энергосберегающий режим не используется для внутренних блоков с подачей свежего воздуха.

Индикация необходимости чистки фильтра

Если на дисплее пульта высвечивается иконка , указывающая на необходимость чистки фильтра, эта же иконка будет мигающе отображаться в интерфейсе выбора функций. Для сброса индикации необходимости чистки фильтра выберите данную иконку в интерфейсе выбора функций и нажмите клавишу **„Set”**.



Выбор рабочих режимов

- (1) В статусе „Выключено” (OFF), но не „Сохранение экрана” нажмите клавишу „Mode” и удерживайте ее 5 сек. В левом верхнем углу относительно поля рабочих режимов отобразится сегмент „8”, показывающий код набора рабочих режимов. Цифровое значение набора рабочих режимов по умолчанию 0. Посредством клавиш **▲** и **▼** осуществляется переход между наборами рабочих режимов - 0, 1, 2, 3. Выберите нужный набор и нажмите клавишу **„Set”** для подтверждения установки. После включения система начнет работать с заданным набором рабочих режимов.
Цифровые значения набора рабочих режимов:
0...[Интеллектуальный (Авто)] [Нагрев] [Осушение] [Охлаждение] [Вентиляция]
1...[Нагрев] [Осушение] [Охлаждение] [Вентиляция]
2...[Осушение] [Охлаждение] [Вентиляция]
3... [Нагрев] [Охлаждение] [Вентиляция]
- (2) Если режим, действующий до выключения кондиционера, не присутствует во вновь заданном наборе режимов, то по включении первым будет активизирован режим Вентиляции.
- (3) Выбор набора рабочих режимов как проводным пультом, так и панелью управления внутреннего блока допускается.
- (4) Блоки с подачей свежего воздуха позволяют выполнять выбор рабочих режимов из трех возможных - Охлаждение/Нагрев/ Вентиляция.
- (5) Установка набора рабочих режимов относится к основным настройкам и сохраняется в памяти контроллера независимо от того, активна ли энергонезависимая память или нет.

Информация о неисправностях

- (1) В Главном интерфейсе пульта информация о неисправностях не отображается.
- (2) При активном экране пульта нажмите клавишу **„Time”** и удерживайте ее 10сек. Это позволит войти в интерфейс информации о неисправностях и проверить имеющие место неполадки внутренних блоков группы. Однако при этом на дисплее не будет отображаться реальное время и уставка таймера. В левом верхнем поле дисплея после двоеточия указывается номер/адрес блока, в правом верхнем поле сначала указывается код текущей неисправности, а затем, после двоеточия, - хронологической.
- (3) Для номера/адреса блока используется десятичная система, а для кода неисправности - шестнадцатиричная система.
- (4) Все символы кода неисправности отображаются прописными буквами, но символы „b” и „d” - строчными, чтобы не возникло путаницы с символом „8”.
- (5) При отсутствии текущей неисправности в правом верхнем поле перед двоеточием отображается „_”. При отсутствии хронологических неисправностей в правом поле после двоеточия также отображается „_”.
- (6) Для выхода из интерфейса информации о неисправностях нажмите клавишу **„Time”**. После этого на дисплее опять будет показано реальное время и уставка таймера.
- (7) Очистка журнала неисправностей: нажмите клавишу **„Time”** и удерживайте ее 10 сек, чтобы войти в интерфейс информации о неисправностях. Затем опять нажмите клавишу **„Time”** и удерживайте ее 5 сек, чтобы сбросить текущую неисправность и очистить хронологический журнал по всем блокам группы.
- (8) Для выбора номера блока используйте клавиши **▲** и **▼**.

Блокировка доступа для детей

- (1) Функция блокировки доступа для детей используется для предотвращения несанкционированного использования пульта. При одновременном нажатии и удерживании 5 сек. клавиш **„Set”** и **▼** все клавиши пульта, включая клавишу Вкл./Выкл. блокируются, а на дисплее отображается иконка . Все несохраненные настройки отменяются, и кондиционер переходит в предварительно заданный режим.
- (2) Разблокировка осуществляется одновременным нажатием и удерживанием 5 сек. клавиш **„Set”** и **▼**. После этого все клавиши пульта становятся активными, а иконка  исчезает.

Примечание:

При управлении блоками с подачей свежего воздуха в главном интерфейсе пульта не отображаются клавиши ▲ и ▼. При необходимости установки блокировки доступа необходимо сначала нажать клавишу „Time”, после чего на дисплее начнут отображаться клавиши ▲ и ▼. Затем следует одновременно нажать и удерживать 5 сек. клавиши „Set” и ▼, чтобы установить блокировку доступа для детей. Во время действия блокировки на дисплее пульта клавиши ▲ и ▼ отображаются, чтобы можно было при необходимости быстро отменить функцию.

Детализация параметров

(1) Для входа в интерфейс детализации параметров нажмите клавишу „Set” и удерживайте ее 5 сек. Первые две цифры поля 88 часов реального времени будут показывать номер (адрес) внутреннего блока в группе. Первые две цифры поля 88 уставки таймера будут показывать тип данных, т.е. определенный параметр. Тип данных/ параметр обозначается символами A, b, C, d, E и F. Значение выбранного параметра отображается после символа типа данных. Например, температура в помещении для блока с адресом 00 равна 16°C. Тогда на дисплее выводится „00 A 16”. Для выбора нужного параметра из списка A, b, C, d, E и F нажимайте клавиши ▲ и ▼.

Код	Параметр	Система
A	Темп-ра Та1 датчика внутреннего блока	Десятичная, действительное значение
b	Темп-ра Тс1 датчика внутреннего блока	Десятичная, действительное значение
C	Темп-ра Тс2 датчика внутреннего блока	Десятичная, действительное значение
d	Открытие/2 ЭРВ (PMV) внутренн. блока	Десятичная, действительное значение
E	Адрес внутреннего блока	Шестнадцатиричная, действительн. значение
F	Центральный адрес внутреннего блока	Шестнадцатиричная, действительн. значение

(2) В интерфейсе детализации параметров нажмите клавишу „Time” для изменения адреса блока в группе.

(3) Для выхода из интерфейса детализации параметров нажмите опять клавишу „Set” или не производите никаких действий с пультом в течение 10сек.

(4) Нажатием клавиш „Mode” или „Fan” в интерфейсе детализации параметров осуществляется выход из данного интерфейса. При повторном нажатии той же клавиши выполняется переход к соответствующей функции (Рабочий режим / Mode или Скорость вентилятора / Fan).

(5) Нажатие клавиши Вкл./Выкл. в интерфейсе детализации параметров приводит к выходу из этого интерфейса и выключению системы.

Адресация

(1) Вход в интерфейс адресации: для входа в интерфейс установки/запроса адреса нажмите клавишу „Set” и удерживайте ее 10 сек.

(2) Установка сетевого адреса группы возможна, только если адрес можно задавать Dip-переключателем на плате выбранного внутреннего блока (т.е. Master-блока). В этом случае сетевой адрес Master-блока будет мигать в левом верхнем углу пульта. Используйте клавиши ▲ и ▼ для выбора адреса в диапазоне 0 - 3F. Если сетевой адрес для данного внутреннего блока менять нельзя, а можно только запросить его значение, этот адрес будет отображаться на дисплее пульта статично.

(3) Внутренний адрес блока в группе, управляемой данным проводным пультом, отображается в поле реального времени в левом верхнем углу перед двоеточием. Этот адрес может принимать значения от 0 до 15, используя десятичную систему индикации.

(4) Сетевой адрес указывается в левом верхнем углу дисплея. По умолчанию выводится адрес текущего выбранного блока. Для выбора других блоков группы используйте клавиши ▲ и ▼.

(5) Центральный адрес указывается в правом верхнем углу и изменять его нельзя.

(6) Нажмите клавишу „Set” для подтверждения заданного сетевого адреса и выхода из интерфейса адресации. Если, находясь в интерфейсе адресации, не производить никаких действий с пультом в течение 10 сек, происходит автоматический выход из интерфейса и возврат к прежним настройкам адреса. Нажатием клавиш „Mode” или „Fan” осуществляется выход из интерфейса адресации и возврат к прежним настройкам. Нажатие клавиши Вкл./Выкл. в интерфейсе адресации приводит к выходу из этого интерфейса и выключению системы без сохранения текущих настроек адресации.

Класс статического давления

(1) В статусе „Включено” и активном экране пульта нажмите одновременно клавиши „Fan” и „Set” и удерживайте их 5 сек. Это позволит войти в интерфейс настройки статического давления. Иконка статического давления будет мигать, а действующий класс статического давления отображается без мигания. Для выбора требуемого класса давления используйте клавиши ▲ и ▼, а затем нажмите клавишу „Set” для подтверждения выбора.



(2) Номер/адрес внутреннего блока отображается в левом верхнем углу дисплея (в сегменте 88) после двоеточия, а класс статического давления отображается в правом верхнем углу дисплея (в сегменте 88) после двоеточия. Нажимайте клавишу „Time” для выбора нужного номера/адреса внутреннего блока.

(3) Номер/адрес внутреннего блока и класс статического давления отображаются в десятичной системе. Номера блоков указываются в диапазоне 00 - 15, класс давления - в диапазоне 01-04.

(4) Если находясь в интерфейсе статического давления, нажать клавишу Вкл./Выкл., кондиционер выключается без сохранения текущих модификаций, выполненных в этом интерфейсе.

(5) Если энергонезависимая память неактивна, класс статического давления является только справочным параметром, без возможности его изменения.

Централизованное управление, блокировка режима

- (1) Режим централизованного управления индицируется на дисплее проводного пульта иконкой  после того, как внутренний блок подает сигнал об управлении от центрального пульта.
- (2) Если на дисплее проводного пульта отображается иконка , это означает, что с помощью проводного пульта невозможно выполнять никаких действий, кроме Включения/Выключения. Иконка централизованного управления исчезает, если от внутреннего блока не поступает сигнала об управлении центральным пультом.
- (3) Если на дисплее проводного пульта отображается иконка , это означает, что центральным пультом установлена функция блокировки режима, что не позволяет выполнять никаких действий посредством проводного пульта.
- (4) В статусе централизованного управления или блокировки режима функция сохранения экрана активна. Чтобы отменить функцию сохранения экрана, нужно нажать любую клавишу.
- (5) В статусе централизованного управления или блокировки режима активны функции запроса информации о неисправностях и параметрах внутреннего блока, а также блокировка доступа для детей.

Уставки Энергосберегающего режима

- (1) В режиме Охлаждения с уставкой 30°C нажмите клавишу „Fan”, удерживая ее 5сек, чтобы задать уставку для режима Охлаждения с энергосбережением. Она будет мигающе отображаться в левом верхнем углу дисплея после двоеточия. По умолчанию она равна 23°C, т.е. нижнему температурному пределу для Охлаждения. Используйте клавиши ▲ и ▼ для выбора требуемой температурной уставки. Затем нажмите клавишу „Set” для подтверждения выбора и выхода из интерфейса.
- (2) В режиме Нагрева с уставкой 16°C нажмите клавишу „Fan”, удерживая ее 5сек, чтобы задать уставку для режима Нагрева с энергосбережением. Она будет мигающе отображаться в правом верхнем углу дисплея после двоеточия. По умолчанию она равна 26°C, т.е. верхнему температурному пределу для Нагрева с энергосбережением. Используйте клавиши ▲ и ▼ для выбора требуемой температурной уставки. Затем нажмите клавишу „Set” для подтверждения выбора и выхода из интерфейса.
- (3) Уставки Энергосберегающего режима вступают в силу после задания этого режима и отображения на дисплее иконки „ECO”.

Энергонезависимая память

- (1) Параметр „Энергонезависимая память активна” или „Энергонезависимая память неактивна” задается установкой Dip-переключателя SW4.
- (2) Сохраняющиеся в памяти функции: рабочий режим, скорость вентилятора, режим свинга (качение воздухораспределительных жалюзи), вентиляция с рекуперацией тепла.
- (3) При возобновлении подачи питания после его отключения во время действия программы таймера или функции Sleep статус таймера и функции Sleep будет OFF (Выкл.). В памяти контроллера сохраняются все параметры, которые действовали до отключения питания, кроме статуса ON (Включение) или OFF (Выключение).
- (4) Для удобства технического обслуживания журнал неисправностей сохраняется в памяти контроллера независимо от того, активна или неактивна энергонезависимая память.

Ошибка связи с проводным пультом

При отсутствии связи между проводным пультом и внутренним блоком в течение 4 минут на дисплей пульта в интерфейсе информации о неисправностях выводится код ошибки „07”.

Неисправность датчика температуры

Если Dip-переключателем задано, что температура в помещении определяется по показаниям температурного датчика проводного пульта, то если этот датчик неисправен, на дисплей пульта в интерфейсе информации о неисправностях выводится код ошибки „01”.

Температурная компенсация

- (1) В статусе OFF (Выключено) нажмите клавишу „Fan” и удерживайте ее 5 сек. Действующее значение температурной компенсации будет мигающе отображаться в правом верхнем углу дисплея. Значение по умолчанию „00”.
- (2) Допустимый диапазон температурной компенсации при измерении в градусах Цельсия - от -04 до +04; допустимый диапазон в градусах Фаренгейта - от -07 до +07. Для выбора требуемого значения используйте клавиши ▲ и ▼.
- (3) Для подтверждения выбора нажмите клавишу „Set”.
- (4) Температурная компенсация используется для регулирования температуры в помещении.
- (5) Температурная компенсация используется только в том случае, если температура в помещении определяется по показаниям датчика проводного пульта.

Принудительное охлаждение/нагрев

- (1) Отключите кондиционер, работающий в режиме Охлаждения, а затем нажмите клавишу Вкл./Выкл. и удерживайте ее 10 сек. При этом выполняется вход в интерфейс принудительного охлаждения, на дисплее пульта будет мигать иконка режима Охлаждения, а в поле температурной уставки будут мигать символы „LL”. Нажатием клавиши Вкл./Выкл. осуществляется выход из интерфейса принудительного охлаждения и выключение кондиционера.
- (2) Отключите кондиционер, работающий в режиме Нагрева, затем нажмите клавишу Вкл./Выкл. и удерживайте ее 10 сек. При этом выполняется вход в интерфейс принудительного нагрева, на дисплее пульта будет мигать иконка режима Нагрева, а в поле температурной уставки будут мигать символы „HH”. Нажатием клавиши Вкл./Выкл. осуществляется выход из интерфейса принудительного нагрева и выключение кондиционера.
- (3) В режиме принудительного охлаждения или нагрева все клавиши пульта, кроме клавиши Вкл./Выкл., являются неактивными. Отмена принудительных режимов выполняется при отключении кондиционера вручную или при получении коммуникационного управляющего сигнала на проведение диагностики системы (“trial operation”). В первом случае выключение происходит сразу же, а во втором случае - после проведения диагностики.

Схемы подключения проводных пультов

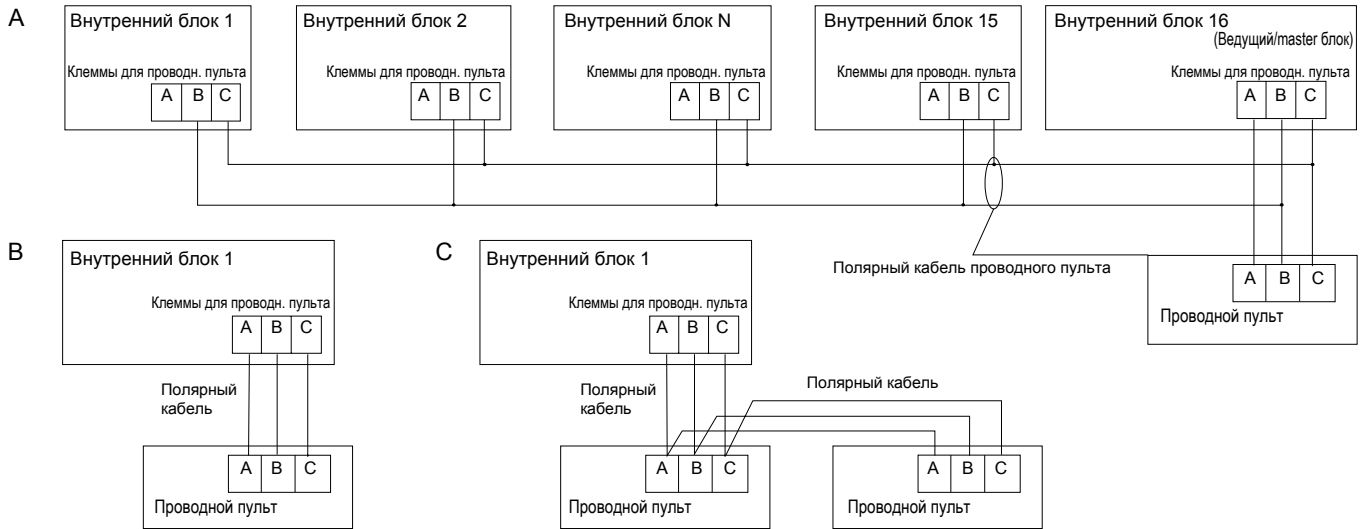

Существует три варианта подключения проводных пультов управления и внутренних блоков:

- A. Управление до 16 внутренних блоков одним проводным пультом, соединение Ведущего/Master блока (внутренний блок, непосредственно подключенный к пульту управления) и проводного пульта управления осуществляется 3 жилами полярного кабеля, Ведомые/Slave блоки подключаются к Ведущему посредством 2-х жил полярного кабеля.
- B. Один проводной пульт управляет одним внутренним блоком, соединение блока и проводного пульта управления осуществляется 3-жильным полярным кабелем.
- C. Управление одного внутреннего блока двумя проводными пультами управления. Проводной пульт, подключенный напрямую к внутреннему блоку, является Ведущим/Master, второй - Ведомым/Slave. Ведущий пульт управления и внутренний блок, а также Ведущий и Ведомый пульты управления соединяются 3-жильным полярным кабелем.

Длина коммуникационного кабеля, м	Сечение и количество жил
< 100	Экранир. кабель 0,3мм ² x 3жилы
≥100 , но <200	Экранир. кабель 0,5мм ² x 3жилы
≥200 , но <300	Экранир. кабель 0,75мм ² x3жилы
≥300 , но <400	Экранир. кабель 1,25мм ² x3жилы
≥400 , но <500	Экранир. кабель 2мм ² x 3 жилы

*С одной стороны коммуникационный кабель должен быть заземлен.

Монтаж проводного пульта

1. Пропустите коммуникационный кабель через отверстие в тыльной крышке пульта.

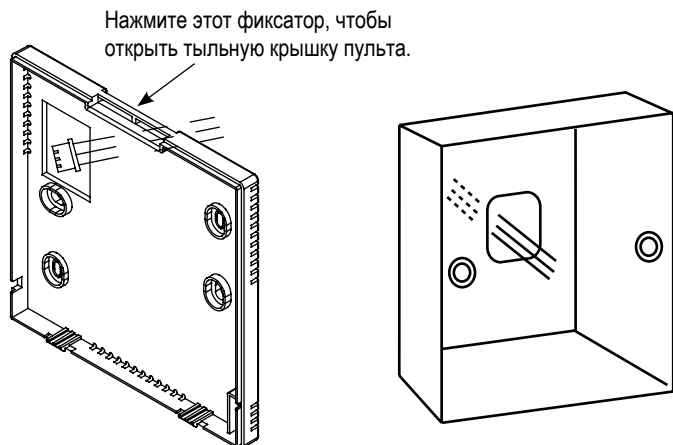

2. Зафиксируйте тыльную крышку в держателе. Затем подсоедините коммуникационный кабель к контакту CON1 платы пульта. Закройте пульт лицевой крышкой.

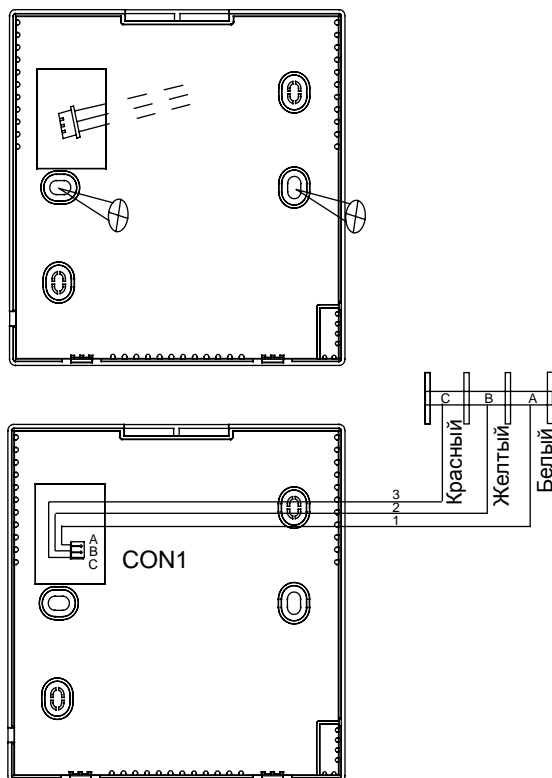

Предупреждения при проведении монтажных работ

- Перед началом выполнения монтажа обязательно прочитайте параграф „Предупреждения при выполнении монтажных работ”.
- Предупредительные текстовые блоки отмечены заголовками двух типов: заголовок ПРЕДУПРЕЖДЕНИЕ! относится к инструкциям, несоблюдение которых может привести к серьезным травмам или даже смертельному исходу; заголовок ВНИМАНИЕ! относится к инструкциям, несоблюдение которых может привести к выходу оборудования из строя и другим нежелательным и даже серьезным последствиям. В любом случае этими заголовками отмечены важные рекомендации, требующие обязательного соблюдения.
- По окончании монтажных работ убедитесь в отсутствии неисправностей, выполнив проверку функциональной работоспособности кондиционера. После этого проведите инструктаж пользователя системы относительно управления работой и обслуживания кондиционера, основываясь на материале, изложенном в руководстве пользователя. Данное руководство и руководство пользователя должны храниться в одном месте.

ПРЕДУПРЕЖДЕНИЕ!

- Система кондиционирования предназначена для установки в офисах, ресторанах, жилых помещениях и т.п. Установка в помещениях более низкого класса, например, в производственных мастерских, может привести к неправильной работе оборудования.
- Монтаж системы кондиционирования должен выполняться специалистами либо компании-продавца, либо специализированной субподрядной организации. Неисправности в работе кондиционера, являющиеся последствием неправильно выполненного монтажа, могут привести к протечкам воды, поражению электрическим током или пожару.
- Монтаж кондиционера следует выполнять строго в соответствии с инструкциями данного руководства. Несоблюдение этого требования может привести к протечкам воды, поражению электрическим током или пожару.
- При установке высокопроизводительной системы кондиционирования в небольшом помещении необходимо предварительно предпринять соответствующие меры, чтобы в случае утечки хладагента не был превышен порог его допустимой концентрации в воздухе. Повышенная концентрация газа хладагента в окружающем воздухе может привести к дефициту кислорода в помещении. Относительно предупредительных мер проконсультируйтесь с компанией-продавцом кондиционера.
- Опорная конструкция, на которой устанавливается кондиционер, должна обладать достаточной несущей способностью, чтобы выдержать вес оборудования. Несоблюдение требования может привести к падению блока.
- При установке системы кондиционирования в зонах, где существует опасность землетрясений, ураганов, тайфунов и прочих стихийных бедствий, необходимо предпринять дополнительные меры, предотвращающие резкое падение блоков при возникновении природных катаклизмов.
- Электромонтажные работы должны выполняться только квалифицированными специалистами-электриками при соблюдении общих и местных правил техники безопасности, установленных при проведении электромонтажных работ, а также инструкций данного руководства. Система кондиционирования должна подключаться к отдельному контуру сетевого электропитания. Недостаточная мощность источника питания и некорректный электромонтаж могут явиться причиной пожара или поражения электрическим током.
- Используйте кабели указанного в спецификации сечения и типа. Убедитесь в надежности всех электроподключений, плотности клеммных контактов и отсутствии натяжения кабелей. Неправильный электромонтаж может привести к перегреву и возгоранию оборудования.
- Следует избегать изгибов проводов вверх, что не позволит аккуратно закрыть сервисную панель. Несоблюдение этого правила может привести к избыточному тепловыделению и пожару.
- При установке или переустановке кондиционера его необходимо заправлять только хладагентом R410A. Попадание каких-либо других газов в систему может привести к аномальному повышению давления в системе и, как следствие, риску взрыва и возникновению несчастных случаев.
- Следует использовать только оригинальные или разрешенные производителем запасные части и дополнительные принадлежности при выполнении монтажных работ. Использование недопустимых частей и принадлежностей может привести к протечкам воды, утечкам хладагента, поражению электрическим током и пожару.





ВНИМАНИЕ!

- Кондиционер должен быть надлежащим образом заземлен. Запрещается подсоединять заземляющий кабель к фреоновым, водяным и газовым трубопроводам, телефонным заземляющим кабелям и молниеотводам. Неправильно выполненное заземление может стать причиной поражения электрическим током.
- Во избежание удара электрическим током необходимо устанавливать автомат защиты от токовой утечки на землю, выбор которого определяется в зависимости от расположения блока.
- Нельзя устанавливать кондиционер в местах, где существует опасность утечки легковоспламеняющихся газов. Скопление легковоспламеняющегося газа около кондиционера может привести к взрыву и пожару.
- Дренажная линия для отвода конденсата должна быть выполнена в соответствии с инструкциями данного руководства. Дренажную трубку необходимо покрыть теплоизоляционным материалом во избежание выпадения на ней конденсата. Несоблюдение этих требований может привести к протечкам воды и как следствие, нанесению материального ущерба.

Рекомендации для правильной установки кондиционера

Для безопасной и комфортной эксплуатации кондиционера необходимо учесть нижеперечисленные рекомендации.

Монтаж кондиционера должен выполняться только квалифицированными специалистами, уполномоченными на проведение таких работ. Самостоятельный монтаж кондиционера запрещен.

Выбор места установки наружного блока		
<p>Нельзя устанавливать кондиционер в местах, где существует опасность утечки легковоспламеняющихся газов.</p>  <p>Скопление легковоспламеняющегося газа около кондиционера может привести к взрыву и пожару.</p>	<p>Место установки блока должно быть хорошо вентилируемым и свободным от препятствий на пути забора и выхода воздуха.</p>  <p>Несоблюдение этого требования может привести к снижению производительности кондиционера и повышенному рабочему шуму.</p>	<p>Надежно зафиксируйте блок на прочной опорной поверхности, обладающей достаточной несущей способностью.</p>  <p>В противном случае возможно появление чрезмерной вибрации и повышенного шума.</p>
<p>Наружный блок должен устанавливаться в местах, где тепловыделения, потоки воздуха и шум не будут доставлять неудобства соседям и окружающим.</p> 	<p>Если наружный блок устанавливается в местности, где возможны сильные снегопады, необходимо предпринять соответствующие меры, чтобы не допустить заноса кондиционера снегом. Например, предусмотреть над блоком защитный козырек.</p> <p>За подробной информацией обращайтесь в Сервисный центр.</p>	<p>Не устанавливайте блок в следующих местах во избежание его повреждения:</p> <ul style="list-style-type: none"> • среды с содержанием коррозионных газов, например, в SPA-салонах; • среды с повышенным содержанием солей (прибрежные морские зоны); • среды с содержанием сажи в воздухе; • места с повышенной влажностью воздуха; • вблизи источников электромагнитного излучения; • места со значительным перепадом напряжения питающей сети.

Электромонтажные работы

Электромонтажные работы должны выполняться только квалифицированными специалистами-электриками при соблюдении общих и местных правил техники безопасности, установленных при проведении электромонтажных работ.

- Для системы кондиционирования должен быть выделен отдельный контур сетевого электропитания.
- Во избежание удара электрическим током необходимо устанавливать автомат защиты от токовой утечки на землю.
- Кондиционер должен быть надлежащим образом заземлен.

Демонтаж и переустановка кондиционера в другое место

Демонтаж и переустановка кондиционера требуют определенных знаний и опыта, поэтому указанные процедуры должны выполняться только квалифицированными специалистами. Предварительно нужно проконсультироваться с авторизованным дилером. Помимо правильно выполненного монтажа это позволит также избежать ненужного повреждения строительных конструкций.

Специальное техническое обслуживание

Приблизительно после трех лет эксплуатации производительность кондиционера может несколько снижаться при загрязнении его внутренних элементов. Однако этот срок зависит от индивидуальных условий использования прибора. Поэтому по истечении определенного времени помимо стандартного технического обслуживания потребуется проведение специальной проверки и сервисных работ. Рекомендуется заключить договор на сервисное обслуживание, проконсультировавшись с авторизованным дилером.

ПРЕДУПРЕЖДЕНИЕ!

Все электромонтажные работы должны выполняться в соответствии с НАЦИОНАЛЬНЫМИ, ГОСУДАРСТВЕННЫМИ И МЕСТНЫМИ НОРМАМИ И ПРАВИЛАМИ по электробезопасности, поскольку в данном руководстве не рассматриваются все возможные особенности монтажа. При возникновении каких-либо вопросов обращайтесь к региональному дистрибьютору компании Haier.

ВНИМАНИЕ!

ПЕРЕД НАЧАЛОМ ВЫПОЛНЕНИЯ МОНТАЖА ВНИМАТЕЛЬНО ПРОЧИТАЙТЕ ИНСТРУКЦИИ ДАННОГО РУКОВОДСТВА. НЕСОБЛЮДЕНИЕ ДАННОГО ТРЕБОВАНИЯ МОЖЕТ ПРИВЕСТИ К СЕРЬЕЗНОЙ ЧЕЛОВЕЧЕСКОЙ ТРАВМЕ ИЛИ ДАЖЕ СМЕРТЕЛЬНОМУ ИСХОДУ, А ТАКЖЕ К ВЫХОДУ ОБОРУДОВАНИЯ ИЗ СТРОЯ И ПОРЧЕ МАТЕРИАЛЬНЫХ ЦЕННОСТЕЙ.

Подготовительные работы

- До окончания монтажа не выбрасывайте прилагаемые к кондиционеру детали и элементы, требуемые для монтажа.
- Заранее наметьте путь, по которому кондиционер будет перемещен к месту монтажа.
- Не снимайте с кондиционера упаковку до тех пор, пока он не будет доставлен на место монтажа. Если упаковка все-таки была удалена ранее, то при транспортировке и подъеме кондиционера используйте мягкий материал или защитную планку и стропы, чтобы предотвратить повреждение корпуса блока.

Выбор монтажной позиции

Монтажная позиция внутреннего блока должна быть согласована с пользователем кондиционера и удовлетворять нижеследующим требованиям:

- Внутренний блок кондиционера должен быть установлен в хорошо проветриваемом месте, позволяющем свободную и равномерную циркуляцию потоков теплого и холодного воздуха по всему объему помещения.
- На пути входящего и выходящего воздушного потока кондиционера не должно быть никаких заграждений.
- Забор наружного воздуха, если он предусмотрен, должен осуществляться непосредственно снаружи здания.
- Около кондиционера должно быть достаточно свободного пространства для выполнения технического обслуживания и ремонта кондиционера.
- Длина соединительного фреонпровода между внутренним и наружным блоком должна соответствовать допустимой величине (см. инструкции по монтажу наружного блока).
- Во избежание помех приема сигналов внутренних и наружных блоки, силовой и межблочный кабели должны располагаться на расстоянии 1 м от теле- и радиоприборов. Следует учесть, что в случае сильного электромагнитного излучения даже при расположении на расстоянии более 1 м вышеуказанные приборы могут оказывать шумовые помехи.
- Внутренний блок можно монтировать в конструкции потолка, высота которого не более 3 м.
- Перед установкой подвесных болтов следует убедиться в том, что потолочная конструкция обладает достаточной несущей способностью, чтобы выдержать вес блока. При необходимости укрепите потолочную конструкцию.



Подвешивание внутреннего блока

1. Разметка расположения подвесных болтов (ед. изм. - мм).

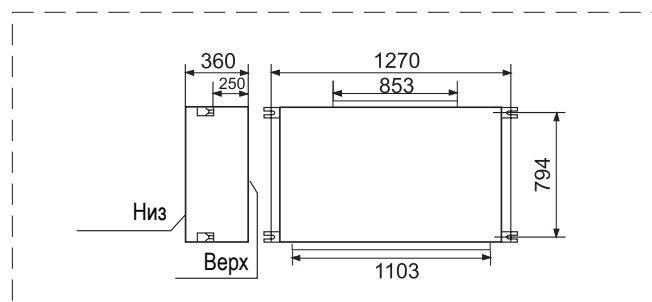

2. Выполнение потолочного отверстия (при необходимости)

- Перед подвешиванием блока закончите все подготовительные работы по прокладке труб хладагента, дренажной линии и проводке кабелей (проводного пульта и межблочного), чтобы после установки внутреннего блока сразу же подключить к нему все коммуникации.
- Вырежьте потолочное отверстие. Может понадобиться укрепление потолочной конструкции и выравнивание поверхности для снижения вибрации. Подробную информацию необходимо получить у строительной компании.

3. Установка подвесных болтов

При установке болтов (M10) примите во внимание направление трубных линий, подводимых к блоку. Для старой потолочной конструкции используйте анкерные нарезные болты, для вновь построенных зданий используйте закладные нарезные болты. Перед установкой отрегулируйте зазор между потолком.

4. Фиксация внутреннего блока

Зафиксируйте внутренний блок на подвесных болтах. При необходимости можно подвешивать блок к балке и т.п. конструкциям, закрепляя его анкерными болтами и не используя при этом подвесных болтов.

Примечание

Если размер внутреннего блока и потолочного отверстия немного не совпали, позиционирование блока можно отрегулировать с помощью слотов монтажного кронштейна.

5. Регулирование уровня расположения

- Отрегулируйте горизонтальный уровень расположения внутреннего блока, используя уровень-инструмент или следуя нижеследующей рекомендации: разность высот между самой нижней точкой расположения внутреннего блока и уровнем воды в ПВХ-трубке (см. рисунок) не должна превышать 5 мм.
- Если уровень расположения внутреннего блока не отрегулировать должным образом, это может повлечь за собой неправильное функционирование или выход из строя поплавкового выключателя внутреннего блока.

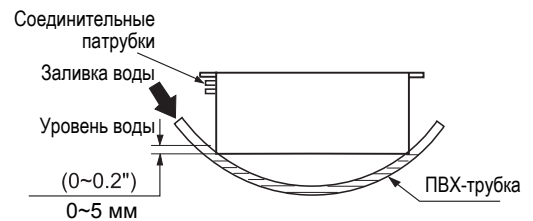
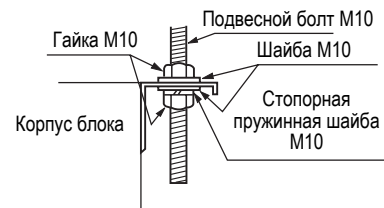
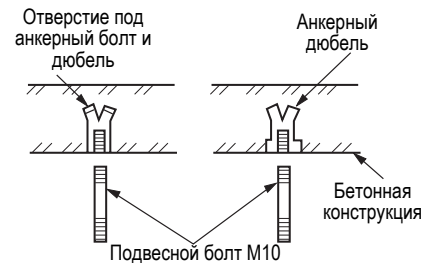

- (а) Дренажная линия всегда должна располагаться под небольшим уклоном вниз ($1/50 \sim 1/100$). На пути следования линии не должно быть подъемов и ловушек.

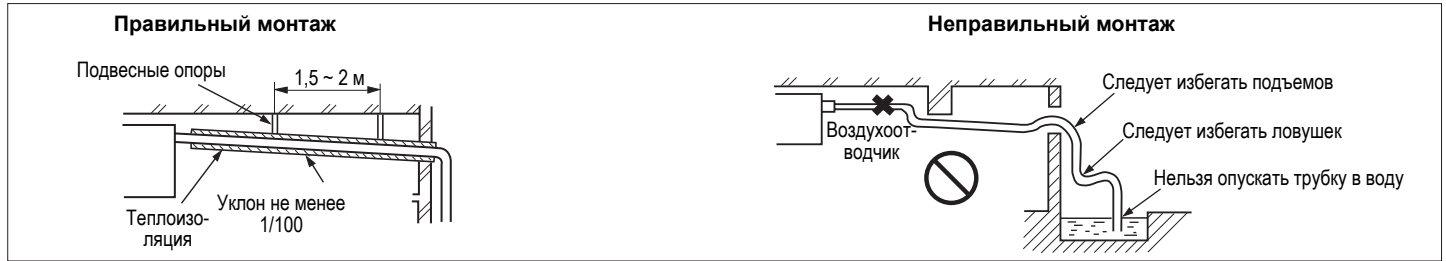

- (b) При подсоединении дренажной трубки не прилагайте чрезмерных усилий к дренажному патрубку внутреннего блока. Закрепите трубку в позиции, расположенной как можно ближе к блоку.

- (c) В качестве дренажной трубки используйте жесткую ПВХ-трубу типа VP-25 (внутренний диаметр 1"). Соедините конец ПВХ-трубки с дренажным патрубком блока, используя в качестве соединительных элементов отрезок дренажного шланга и хомут (дополнительные принадлежности). Дренажная трубка в комплект поставки не входит. Не применяйте клей для соединения дренажного патрубка и отрезка дренажного шланга.

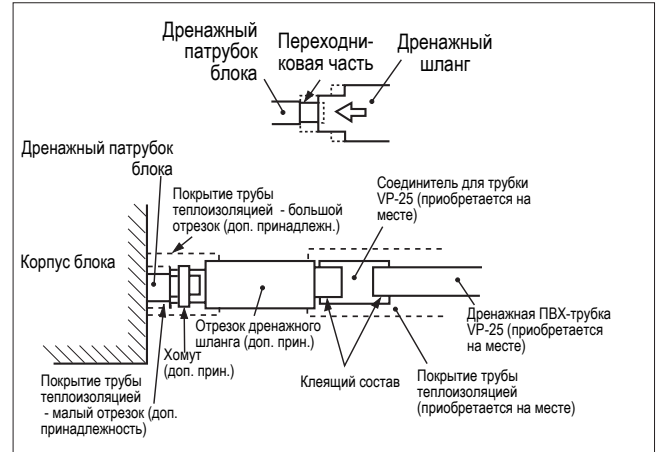

- (d) При обустройстве дренажной линии для нескольких внутренних блоков расположите магистральную дренажную трубу на 100 мм ниже водного дренажного отверстия каждого внутреннего блока. В качестве магистральной линии используйте трубу VP-30 (внутренний диаметр 1 1/4") или большего диаметра.

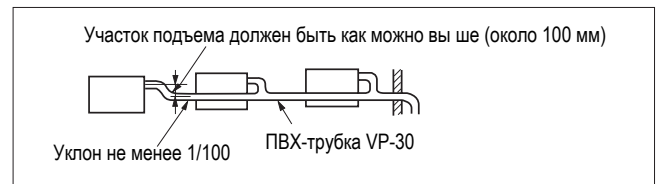

- (e) Покройте теплоизоляцией участки жесткой ПВХ-трубки, проходящей внутри помещения.

- (f) Избегайте расположения выхода дренажной трубки в том месте, где возможно наличие неприятных запахов. Не вставляйте конец дренажной трубки непосредственно в канализационную систему, поскольку в ней могут скапливаться серосодержащие газы.

- (g) Ввиду того, что расположение дренажного патрубка может способствовать созданию разрежения в линии то, соответственно, при этом возможен обратный проток воды и, как следствие, перелив воды из дренажного поддона. Поэтому на дренажной линии необходимо предусмотреть сифон, препятствующий обратному току воду. Конструкция сифона должна позволять выполнение его чистки. В качестве фитинга используется Т-образный соединитель. Участок сифона располагается рядом с кондиционером в середине дренажного шланга.

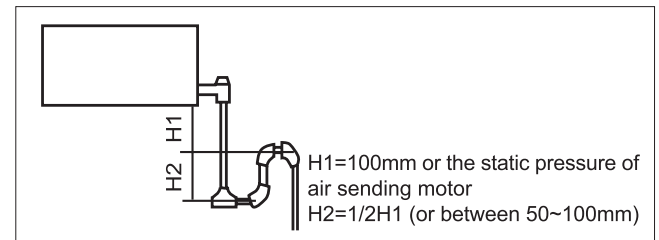

Тестирование отвода конденсата

- (a) После того как будет выполнено электроподключение кондиционера, проведите проверку отвода конденсата.
- (b) При тестировании убедитесь в надлежащем отводе воды и отсутствии протечек в местах соединений.
- (c) Если кондиционер устанавливается в новом здании, тестирование отвода конденсата выполните перед проведением отделочных работ потолочной конструкции.
- (d) Тестирование следует выполнить, даже если кондиционер после монтажа будет работать в режиме нагрева.

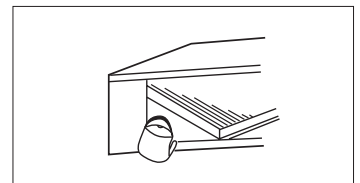

Процедура тестирования

- (a) С помощью подающего насоса закачайте около 1000 мл воды через специальное отверстие в блоке.
- (b) Проверьте, как отводится вода при работе кондиционера в режиме охлаждения.

Монтаж воздуховодов и подсоединение их к внутреннему блоку

Проконсультируйтесь со специалистом сервисной службы относительно выбора и установки воздухозаборного устройства, заборного воздуховода, воздухораздающего устройства и раздающего воздуховода. Подготовьте схему разводки воздуховода, рассчитайте необходимый свободный напор и подберите раздающий воздуховод соответствующей длины и формы.

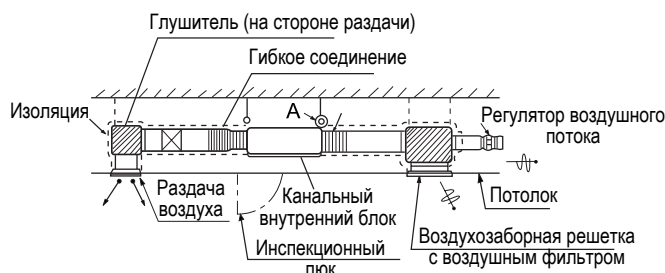

Увеличенное боковое изображение позиции А
Виброизолирующая скоба

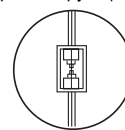

- Соотношение длин воздуховодов каждой ветки не должно превышать значения 2:1.
- Максимально сократите длину воздуховода.
- Максимально сократите количество изгибов. Радиус изгиба должен быть как можно больше.
- Используйте стягивающую ленту и т.п. для подсоединения воздуховода к внутреннему блоку. Работы по монтажу воздуховода выполните до производства отделочных работ потолочной конструкции или установки фальш-потолка.



Методика подбора размера простого прямоугольного воздуховода

Предположим, что аэродинамическое сопротивление в воздуховоде составляет 1 Па/м, фиксированный размер одной из сторон воздуховода - 250 мм. См. таблицу ниже и рисунок справа.

	AD48HS1ERA(S) AD60HS1ERA(S)	
	Расход воздуха	Размер воздуховода
A	2400 м³/час (40 м³/мин)	250x560 ммхмм
B	600 м³/час (10 м³/мин)	250x190 ммхмм



Таблица упрощенного расчета аэродинамического сопротивления

Прямой участок	На 1 м длины 1 Па (1Па/м)
Колено	На каждое колено приходится 3-4 м прямого участка
Воздухораздающий элемент	25 Па
Напорная камера	50 Па/каждая
Заборная решетка (с фильтром)	40 Па/каждая

Таблица для подбора размера воздуховода

Примечание: 1Па/м = 0.1мм ртутного столба/м

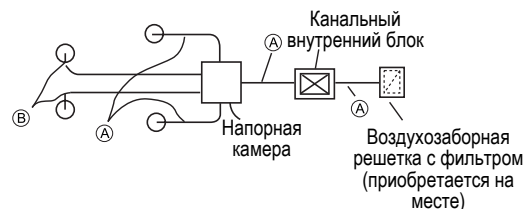
Расход воздуха (м³/час)	Форма	Прямоугольный воздуховод Размер (ммхмм)
100		250 x 60
200		250 x 90
300		250 x 120
400		250 x 140
500		250 x 170
600(10)		250 x 190
800		250 x 230
1,000		250 x 270
1,200(20)		250 x 310
1,400		250 x 350
1,600		250 x 390

Расход воздуха (м³/час)	Форма	Прямоугольный воздуховод Размер (ммхмм)
1,800(30)		250 x 430
2000		250 x 470
2400		250 x 560
3,000(50)		250 x 650
3,500		250 x 740
4,000		250 x 830
4,500		250 x 920
5,000		250 x 1000
5,500		250 x 1090
6,000(100)		250 x 1180

На что следует обратить особое внимание при монтаже заборного и раздающего воздуховода

- Рекомендуется использовать противобледенительный и звукопоглощающий воздуховод (приобретается на месте).
- Работы по монтажу воздуховода выполняются до того, как установлен фальш-потолок.
- Воздуховод должен быть теплоизолирован.
- Специальный воздухораздающий диффузор следует устанавливать в том месте, где может быть обеспечено беспрепятственное воздушораспределение.
- В потолочной поверхности должно быть предусмотрено инспекционное отверстие для проведения проверок и техобслуживания.

Возможные последствия неправильного монтажа

- Не используйте в качестве воздухозаборного канала внутреннюю полость потолочной конструкции. Из-за непостоянных параметров наружного воздуха могут возникнуть проблемы с повышенной влажностью.
- Возможно выпадение конденсата на наружной поверхности воздуховода. Для бетонных и других строительных конструкций нового типа, даже если не использовать в качестве воздушного канала внутреннюю полость потолка, могут возникнуть проблемы с повышенной влажностью. Теплоизолируйте воздуховод, в качестве изоляционного материала используйте стекловолоконно, а для фиксации стекловолокна - металлическую сетку.
- При некоторых условиях может быть превышен допустимый предел времени непрерывной работы кондиционера (например, если температура воздуха внутри помещения 35°C по сух. терм., а по влажному 24°C) и произойдет перегрузка компрессора.
- При завышенной скорости нагнетательного вентилятора, сильном ветре и соответствующем направлении воздушного потока расход воздуха в нагнетательном (раздающем) воздуховоде может превысить допустимую величину, в связи с чем увеличится также количество выпадающего конденсата в теплообменнике внутреннего блока, приводя к протечкам.

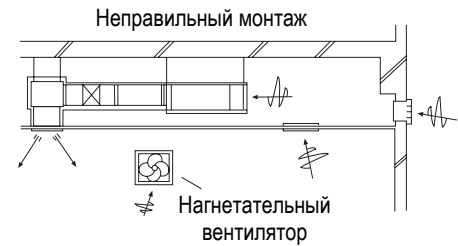
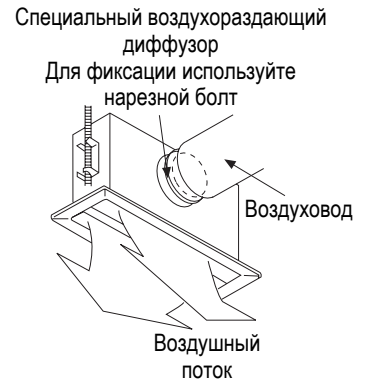

- Предварительная заправка хладагента выполняется на заводе-изготовителе только для наружного блока.
- Руководствуйтесь нижеследующим рисунком при подсоединении или демонтаже соединительного фреонпровода. Используйте два гаечных ключа, один из которых должен быть динамометрическим.
- Нанесите холодильное масло на наружную и внутреннюю поверхности накидной гайки. Сначала заверните гайку вручную на 3-4 оборота.
- Окончательно затяните гайку динамометрическим гаечным ключом, соблюдая допустимый крутящий момент, указанный в Таблице 1. Чрезмерное прилагаемое усилие может привести к срыву резьбы накидной гайки и, соответственно, к утечкам хладагента.
- Проверьте трубные соединения фреонпровода на утечки хладагента. Закройте трубу теплоизоляцией, как показано на нижеприведенном рисунке.
- Закройте теплоизоляцией линию газа и линию жидкости. Отсутствие изоляции может привести к капезу воды.
- Используйте уплотнительную накладку (дополнительная принадлежность) для теплоизоляции соединения газовой линии.

Таблица 1

Диаметр трубы (мм)	Крутящий момент	Диаметр раструба А (мм)	Раструб
Φ 9.52	3270~3990 Н·см (333~407 кгс·см)	12.0~12.4	
Φ 15.88	6180~7540 Н·см (630~770 кгс·см)	18.6~19.0	
Φ 19.05	9720~11860 Н·см (990~1210 кгс·см)	22.9~23.3	

AD48HS1ERA(S) AD60HS1ERA(S)

⚠ОПАСНО!

СУЩЕСТВУЕТ ОПАСНОСТЬ НАНЕСЕНИЯ ВРЕДА ЗДОРОВЬЮ ИЛИ ДАЖЕ СМЕРТЕЛЬНОГО ИСХОДА

- ПЕРЕД ВЫПОЛНЕНИЕМ ЛЮБЫХ ЭЛЕКТРОМОНТАЖНЫХ РАБОТ ОТКЛЮЧИТЕ КОНДИЦИОНЕР РУБИЛЬНИКОМ ОТ ИСТОЧНИКА ЭЛЕКТРОПИТАНИЯ.
- ПЕРЕД ПОДКЛЮЧЕНИЕМ СИЛОВОЙ ЛИНИИ ОБЯЗАТЕЛЬНО СДЕЛАЙТЕ ЗАЗЕМЛЕНИЕ.

Требования при проведении электромонтажных работ

- Электромонтажные работы должны выполняться только квалифицированными специалистами, уполномоченными на проведение таких работ.
- К одному контактному блоку на клеммной колодке нельзя подключать более трех проводов. На концах подсоединяемых к клеммам проводов должны быть сделаны обжимные контактные петли, провод должен быть зафиксирован изолированным кабельным зажимом.
- Необходимо использовать только медные провода.

Выбор сечения сетевого и межблочного кабелей

Рекомендуемые сечения кабелей и номиналы предохранителей приведены в таблице (исходя из кабеля длиной 20 м при колебаниях напряжения в сети менее 2%).

Модель блока	Параметр	Кол-во фаз	Токowy номинал прерывателей цепи		Тип и минимальное сечение сетевого кабеля, мм ²	Защита при утечке тока на землю	
			Рубильник (сетевой выключатель), А	Автомат защиты от токовой перегрузки, А		Автоматич. выключат.), А	Утечка тока, мА
AD48HS1ERA(S) AD60HS1ERA(S)		3	30	20	4.0	30	30
AD842AHEAA		3	40	30	6.0	40	30

Схема подключения

К сетевому источнику питания подключается наружный блок. Электропитание внутреннего блока обеспечивается посредством подключения его к клеммам наружного блока.

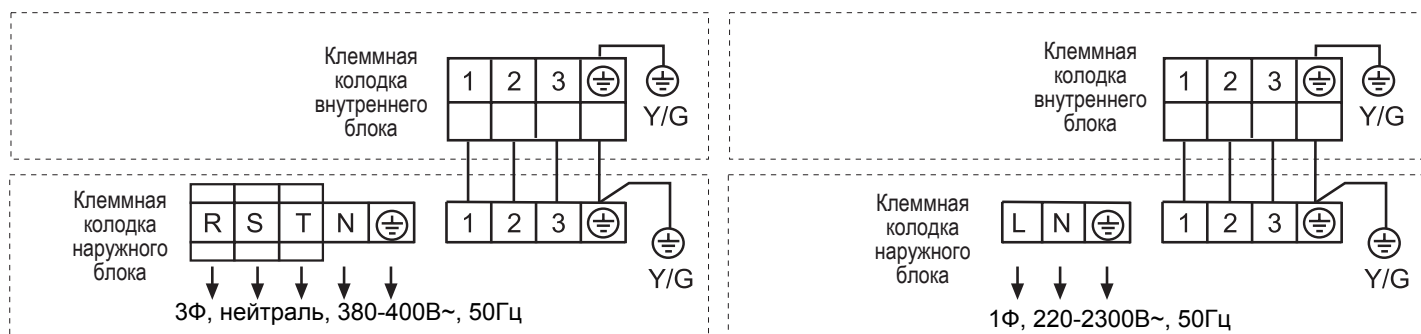

AD842AHEAA

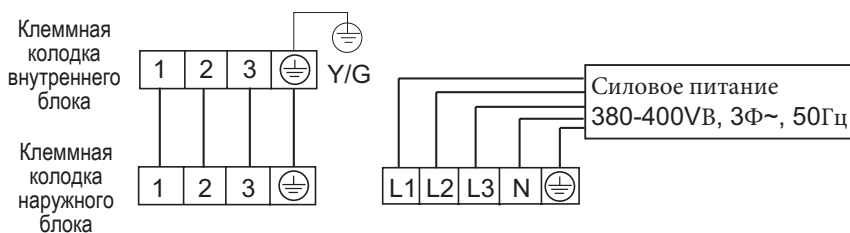

Технические характеристики

Для инверторных моделей

Наименование модели		Внутренний блок	AD48HS1ERA(S)	AD60HS1ERA(S)
		Наружный блок	1U48LS1ERB(S)	1U60IS1ERB(S)
Мощность, номинал (Мин.~макс.)	Охлаждение	кВт	12.5(6.0~14.5)	15.5(4.0~16.0)
	Обогрев	кВт	14.1(6.0~16.5)	16.5(4.0~18.0)
Потребляемая мощность, номинал (Мин.~макс.)	Охлаждение	кВт	4.40(2.0~6.0)	5.13(2.0~6.5)
	Обогрев	кВт	3.90(2.0~6.0)	4.57(2.0~6.5)
Энергоэффективность	EER/COP		2.84/3.62	3.02/3.61
	SEER/SCOP		/	/
Класс сезонной энергоэффективности	Охлаждение/Обогрев		/	/
Внутренний блок			AD48HS1ERA(S)	AD60HS1ERA(S)
Электропитание		Ф/В/Гц	1/230/50	1/230/50
Расход воздуха	Выс./сред./низк.	м3/час	2580/2070/1560	2580/2070/1560
Уровень звукового давления	Выс./сред./низк.	дБ (А)	45/41/37	45/41/37
Внешнее статическое давление		Па	50~150	50~150
Размеры блока	Ш/Г/В	мм	1197/830/360	1197/830/360
Размеры блока в упаковке	Ш/Г/В	мм	1378/938/405	1378/938/405
Вес без упаковки/с упаковкой		кг	68/75	68/75
Пульт управления	Стандартно		YR-E17	YR-E17
	Опционально	Проводной	YR-E16	YR-E16
		ИК (Фотоприёмник/пульт)	RE-02/YR-HD	RE-02/YR-HD
Наружный блок			1U48LS1ERB(S)	1U60IS1ERB(S)
Электропитание		Ф/В/Гц	3/380~400/50	3/380~400/50/60
Расход воздуха	Высокая скорость	м3/час	4200	6500
Уровень звукового давления	Высокая скорость	дБ (А)	59	61
Размеры блока	Ш/Г/В	мм	1008/410/830	948/340/1250
Размеры блока в упаковке	Ш/Г/В	мм	1142/498/1000	1095/410/1400
Вес без упаковки/с упаковкой		кг	82/93	96/106
Производитель компрессора			Mitsubishi	Mitsubishi
Тип хладагента			R410A	R410A
Трубопроводы хладагента	Диаметр жидкостной трубы	мм (дюймы)	9.52 (3/8)	9.52 (3/8)
	Диаметр газовой трубы	мм (дюймы)	19.05 (3/4)	19.05 (3/4)
	Максимальная длина	м	50	50
	Максимальный перепад высот	м	30	30
	Заводская заправка хладагента	кг	2.85	3.3
	Макс. длина трубопроводов без дополнительной заправки	м	20	20
	Дополнительная заправка	г	45	45
Гарантированный диапазон рабочих температур окружающего воздуха	Охлаждение, стандартно	°C	10~46	10~46
	Охлаждение, с зимним комплектом	°C	-25~46	-25~46
	Обогрев	°C	-15~24	-15~24

* Данные могут быть изменены без предварительного уведомления

Технические характеристики

Для моделей с фиксированной частотой компрессора

Наименование модели		Внутренний блок	AD48HS1ERA(S)	AD60HS1ERA(S)	AD842AHEAA
		Наружный блок	1U48LS1EAB(S)	1U60IS1EAB(S)	AU84NATEAA
		Наружный блок с зимним комплектом	1U48LS2EAB(S)	1U60IS3EAB(S)	/
Мощность, номинал	Охлаждение	кВт	13.5	16	24
	Обогрев	кВт	15	17.2	25
Потребляемая мощность, номинал	Охлаждение	кВт	4.8	5.3	7.41
	Обогрев	кВт	4.4	4.76	6.79
Энергоэффективность	EER/COP		2.81/3.41	3.02/3.61	3.24/3.68
Класс энергоэффективности			C/B	B/A	A/A
Внутренний блок			AD48HS1ERA(S)	AD60HS1ERA(S)	AD842AHEAA
Электропитание		Ф/В/Гц	1/230/50	1/230/50	1/230/50
Расход воздуха	Выс./сред./низк.	м3/час	2580/2070/1560	2580/2070/1560	4000/3000/2000
Уровень звукового давления	Выс./сред./низк.	дБ (А)	50/46/42	50/46/42	60
Внешнее статическое давление		Па	50~150	50~150	130
Размеры блока	Ш/Г/В	мм	1197/830/360	1197/830/360	1570/880/360
Размеры блока в упаковке	Ш/Г/В	мм	1430/940/420	1430/940/420	1800/1000/525
Вес без упаковки/с упаковкой		кг	57/70	57/70	92/100
Пульт управления	Стандартно		YR-E17	YR-E17	YR-E17
		Проводной	YR-E16	YR-E16	YR-E16
	Опционально	ИК(Фотоприёмник/пульт)	RE-02/YR-HD	RE-02/YR-HD	RE-01/YR-HD
Наружный блок			1U48LS1EAB(S)	1U60IS1EAB(S)	AU84NATEAA
Электропитание		Ф/В/Гц	3/380~400/50	3/380~400/50	3/380~400/50
Расход воздуха	Высокая скорость	м3/час	4200	7000	11000
Уровень звукового давления	Высокая скорость	дБ (А)	59	58	64
Размеры блока	Ш/Г/В	мм	1008/447/830	960/340/1250	990/750/1750
Размеры блока в упаковке	Ш/Г/В	мм	1130/490/930	1095/410/1400	1160/940/1950
Вес без упаковки/с упаковкой		кг	95/105	108/118	161/185
Производитель компрессора			Daikin	Daikin	Copeland
Тип хладагента			R410A	R410A	R410A
Трубопроводы хладагента	Диаметр жидкостной трубы	мм (дюймы)	9.52 (3/8)	9.52 (3/8)	12.7 (1/2)
	Диаметр газовой трубы	мм (дюймы)	19.05 (3/4)	19.05 (3/4)	25.4 (1)
	Максимальная длина	м	50	50	50
	Максимальный перепад высот	м	30	30	30
Гарантированный диапазон рабочих температур окружающего воздуха	Охлаждение, стандартно	°C	10~46	10~46	10~46
	Охлаждение, с зимним комплектом	°C	-25~43	-25~46	/
	Обогрев	°C	-7~24	-7~24	-7~24

Haier

Производитель:

«Haier Overseas Electric Appliances Corp. Ltd» Хайер
Оверсиз Электрик Апплаенсиз Корп. Лтд Адрес:
Room S401,Haier Brand building,Haier Industry park
Hi-tech Zone,Laoshan District Qingdao, China Рум S401,
Хайер бренд билдинг, Хайер индастри парк Хай-тек
зон, Лаошан дистрикт, Циндао, Китай

Предприятие-изготовитель:

«Haier Overseas Electric Appliances Corp. Ltd» Хайер
Оверсиз Электрик Апплаенсиз Корп. Лтд Адрес:
Room S401,Haier Brand building,Haier Industry park
Hi-tech Zone,Laoshan District Qingdao,China
Рум S401, Хайер бренд билдинг, Хайер индастри парк
Хай-тек зон, Лаошан дистрикт, Циндао, Китай

Импортер:

Филиал ООО «ХАР» в Красногорском р-не МО
Адрес импортера:
143442, Московская область, Красногорский район, с/
п Отраденское, 69 км МКАД, офисно-общественный
комплекс ЗАО "Гринвуд", стр. 31.

